

# Diario de Burgos

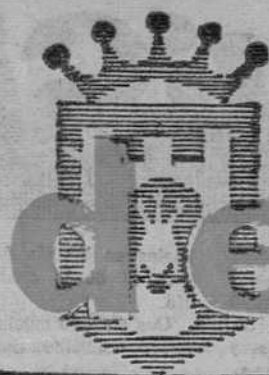

FUNDADO en 1891

EMPRESA EDITORA:  
DIARIO DE BURGOS, S. A.

DIRECTOR:  
ANDRÉS RUIZ VALDERRAMA

DOMINGO, 20 DE MAYO DE 1979  
PRECIO DEL EJEMPLAR  
VEINTE PESETAS  
AÑO LXXXVIII. — N.º 57.209  
DEP. LEGAL: BU-5-1958



REDACCION, ADMINISTRACION Y TALLERES:  
SAN PEDRO DE CADERA, 34  
DELEGACION ADMINISTRACION, VITORIA, 13

APARTADO  
DE  
CORREOS  
N.º 46

TELF. { REDACCION: 217280  
ADMINISTRACION: 211511-211590  
DELEGACION ADMON.: 202852

## El PSOE se define como «marxista»

### Es muy posible que Felipe González retire su candidatura

#### La clausura del congreso del partido socialista se retrasa hasta la noche de hoy

Madrid (Colpisa). — A las doce del mediodía comenzaron las sesiones plenarias del XXVIII Congreso del PSOE. Entretanto, continuaron sus trabajos a puerta cerrada las comisiones Política, autonómica y de Estatutos, las de más trascendencia y que mayor polémica han levantado. El clima de este tercer día de Congreso ha sido quizá menos tenso que el de ayer. La confusión ha aumentado ante el rumor de que Felipe González no se presentaría a la reelección caso de continuar el enfrentamiento aparentemente ideológico, pero que en el fondo parece ser, a juicio de los observadores más un enfrentamiento personal.

Por primera vez en la historia del Partido Socialista, las sesiones plenarias se abrieron a los medios informativos. El pleno comenzó debatiendo los acuerdos adoptados en la ponencia de «Varios», que fue la primera en terminar sus trabajos.

Seguidamente, el pleno aprobó la ponencia de política internacional en la que se reitera la negativa al ingreso de España en la NATO y se pide la recuperación de Gibraltar. Se aprobaron también por el pleno la ponencia de «Formación» y diversas subponencias.

El pleno aprobó también, sin debate, la ponencia de «Prensa, propaganda e información», en la que, entre otras cosas, se dice que «la Televisión estatal está manipulada por el Gobierno para sus intereses partidistas».

El PSOE «exige» en esta ponencia la devolución de «los medios de comunicación expropiados por la dictadura franquista o la correspondiente indemnización, abolición de la Ley de Prensa e Imprenta, defensa del secreto profesional y la cláusula de conciencia, y la promulgación de una ley antimonopolio que impida el control abusivo de las empresas de información por determinados grupos de presión».

Respecto a la antigua cadena del Movimiento, la ponencia sostiene la total oposición a la privatización de los periódicos que la componen.

Finalmente, el Congreso delega en el Comité federal y en la Comisión ejecutiva federal la adopción de medidas para establecer la obligatoriedad de suscripción de los militantes del PSOE a «El Socialista».

En la ponencia de «Sanidad», también aprobada, fue suprimido por el Congreso un párrafo que hacía expresa referencia a la necesidad de eliminar el aborto clandestino y el derecho de toda mujer a realizarlo con atenciones médicas normales.

La discusión de dicha enmienda provocó una cierta tensión en el seno del pleno ya que por un lado, algunos delegados no habían entendido claramente lo que se proponía y, por otro lado, hubo protestas por parte de un grupo de feministas invitadas al Congreso, las cuales

(Pasa a la página 19)

## Los Reyes a su regreso del viaje por Africa



Madrid. — SS. MM. los Reyes Don Juan Carlos y Doña Sofía, regresaron el viernes a Madrid, procedentes de Dakar (Senegal), última etapa de su gira oficial por Africa Occidental. Acudió a recibirlos el presidente del Gobierno. En la foto, el Príncipe Felipe saluda al Sr. Suárez, en presencia de los Monarcas. — (Foto EFE).

## NICARAGUA: EL ANIVERSARIO DEL GENERAL SANDINO SE CONMEMORA CON VIOLENCIA

### Fidel Castro termina su visita a México

Managua (Efe). — Han vuelto a reproducirse ataques guerrilleros en Nicaragua con ocasión del 84 aniversario del nacimiento del general guerrillero Augusto César Sandino.

Tres personas murieron en la colonia «14 de Septiembre» de la capital y más tarde fue abatido un médico del Instituto Nacional de Seguridad Social.

Fueron robados varios vehículos, y hacia el mediodía se produjo un ataque a la Embajada de Francia en Managua: un comando disparó contra el edificio desde un coche en marcha. Ha habido asaltos y atracos en empresas y establecimientos comerciales; también fueron asaltados algunos camiones.

Un médico, un abogado y un estudiante, se han asilado en la Embajada de México en esta capital, por

considerarse perseguidos políticos del actual Gobierno. Se comenta que el director del diario «Pueblo», ha sido citado por el juez.

### EL SALVADOR: QUEMA DE AUTOBUSES

San Salvador (Efe). — Anoche se registraron incendios en algunos autobuses urbanos de la capital salvadoreña, como una forma de presión para que el Gobierno ponga en libertad a los tres dirigentes del Bloque Popular Revolucionario que las autoridades dicen no tener en su poder.

Las líneas de transporte urbano han quedado hoy paralizadas, ante el temor de que se produzcan hechos semejantes.

En Tejutla, jóvenes no identificados dinamitaron un vehículo del Ministerio de Agricultura y esta madrugada se escucharon disparos en varias zonas de San Salvador.

A todo esto, el número de víctimas en las últimas horas, habían sido descubiertos cinco cadáveres, mientras los guerrilleros del Bloque continúan la ocupación de las Embajadas de Francia y Venezuela.

Desde Santo Domingo, se informa que dirigentes de la Federación de estudiantes universitarios dominicanos realizaron un acto de protesta frente a la Embajada de El Salvador. La Policía, luego de transcurrir varios minutos, dispersó a los manifestantes deteniendo a tres que luego serían puestos en libertad. Los manifestantes pretendían entrevistarse con el embajador salvadoreño y entregarle un documento en el que expresan su repulsa «por los

crímenes que se cometen en esa nación».

### FIDEL CASTRO ABANDONA MEXICO

Cancun (Efe). — Terminadas sus conversaciones con el presidente López Portillo, y luego de un día de vacaciones, el presidente del Consejo de Estado cubano, salió de México dando término a la visita de 30 horas. Castro sale de México 22 años después de que lo hiciera secretamente para encabezar la revolución que le daría el Poder en Cuba.

Después de rendir un homenaje a la revolución mejicana mantuvo una conferencia de Prensa en la que criticó a los Estados Unidos y atacó a los Gobiernos de Nicaragua y El Salvador, negando que Cuba exporte revoluciones.

En un comunicado final se indica la importancia de las relaciones que Cuba y México podrá iniciar a partir de este encuentro y que se refieren a la siderurgia, la farmacia y el sector azucarero.

### CARTER EN CONTRA DE MODIFICACIONES AL «SALT II»

Washington (Efe). — El presidente de los Estados Unidos, Jimmy Carter, predijo consecuencias «terribles» si el Senado de su país consigue enmendar los términos del tratado «Salt II» que la Unión Soviética y los Estados Unidos firmaron el mes próximo.

Esas posibles enmiendas serían «inaceptables para los dos países», declaró el presidente ante un grupo de directores de periódicos que le visitó en la Casa Blanca ayer viernes.

## El monje burgalés P. Gregorio Díez, nuevo Superior del monasterio del Valle de los Caídos

Madrid (Logos). — Por motivos de salud y edad ha dimitido de su cargo el abad del monasterio del Valle de los Caídos, Padre Luis María de Logendio, que ha gobernado la abadía desde Diciembre de 1968. Le sucede como Superior el Padre Gregorio Díez, monje de la misma abadía.

El Padre Gregorio Díez, nació en Villasilos, provincia de Burgos en 1937. Profesó en la abadía burgalesa de Santo Domingo de Silos y de allí vino al Valle de los Caídos para formar parte de la nueva abadía benedictina de la Santa Cruz. Además de su carrera sacerdotal tiene hechos los estudios de Ciencias Sociales en el Instituto «León XIII» de Madrid y del Instituto católico de París. En la actualidad ocupaba en su monasterio el cargo de director del colegio-escuela.

## LA DUQUESA DE WINDSOR, HOSPITALIZADA

París (Efe). — La Duquesa de Windsor, de 82 años, se encuentra actualmente ingresada, en el hospital norteamericano de Neuilly, cerca de París, se informa hoy en la capital francesa.

Sus médicos han declarado que «el ingreso se debe a una afección de naturaleza bacteriana y que el tratamiento efectuado se ha visto inmediatamente coronado por el éxito».

La Duquesa de Windsor, esposa de Eduardo VIII, fue intervenida quirúrgicamente el 25 de Febrero pasado de una obstrucción intestinal en el mismo hospital, en donde permaneció hasta el 23 de Marzo.

## EN PAGINAS INTERIORES:

- CARTA DEL ALCALDE SOBRE LOS LAMENTABLES INCIDENTES DEL ULTIMO PLENO MUNICIPAL.
- CLAUSURA DE LA REUNION DE JURISTAS DE CASTILLA Y LEON.
- FUERTE AUMENTO DEL TURISMO EXTRANJERO EN ESPAÑA, EN EL ULTIMO TRIMESTRE.
- LA POLICIA SEVILLANA IDENTIFICA A LOS AUTORES DE LOS ULTIMOS ATENTADOS.
- ES PREOCUPANTE EL ESTADO DE SALUD DEL CARDENAL WYSZYNSKI.
- LISTA OFICIAL DEL SORTEO DE LA LOTERIA.

## LO DEL PUEBLO

ESTE idioma nuestro, padre de cultura y capaz de poner civilización donde aparentemente sólo puede predominar la barbarie, tiene tantas sutilezas, es tan fino a la hora de hilar expresiones, que ya vemos: sólo con el añadido de un artículo determinado cambian las cosas. No es lo mismo, para los efectos socio-políticos, ser "de pueblo" que ser "del pueblo". Este idioma nuestro se las trae.

Pues bien, somos del pueblo, lo somos todos. Somos de esta comunidad de hombres y mujeres que tienen en depósito la transmisión heredada de un destino, a la vez que tienen una obligación actual que cumplir. Eso es decoro, es honra y es orgullo. Así sin más. De esta forma, suena y sabe a patada en el estómago invocar al "pueblo" (entrecorramos para mejor incidir en su significación) cuando se le quiere hacer sujeto activo de la mala educación, de la de peor comportamiento. El que no tenga capacidad para verlo sublimado, respetando el desenvolvimiento de la autoridad que ese mismo pueblo creó, aceptó y dio el visto bueno: el que se ampare en él para definir la grosería, para hacerle protagonista del uso del idioma como vehículo de insultos, de soeces expresiones que el Código unas veces llama injurias y otras dice que son desacato; el que piense y diga eso, se ampare en el santo nombre de la comunidad para remediar por el camino del pataleo la evidencia de que el pueblo ni está ni va a estar nunca con él, está faltándonos a todos al respeto, se ha equivocado de número y se encontrará con que hasta sus mismos amigos se le vuelven de cara para reprocharle lo que ni por el momento se le está ocurriendo.

Llegados aquí, puede alguien preguntarnos a qué viene tanta cantinela popular. Pues viene a que ya está uno hasta la coronilla de que al pueblo se le tome por destinatario de todas las zafiedades, mientras que los que intentan obrar en fina y exquisita postura (aunque sea para disentir) se vea tachado de "élite" de pertenecer a un extraño mundo donde el pueblo no cuenta y cosas peores. Como si ser de la "élite", sobre todo si se refiere al pensamiento y a los buenos modales fuera un delito, un pecado o una cosa venida de alguna galaxia extraña.

El pueblo, nuestro pueblo, es fino. Lo ha sido siempre porque la elegancia le sale del alma. El insulto no le va. Los que le aconsejan que insulten, le van mucho menos. Son los primeros que desconocen la esencia popular, los que no tienen inconveniente en usar gratuitamente de su nombre y los que se verán desasistidos de su compañía porque ellos sí: ellos forman una minoría soez que, afortunadamente, ni sirve para nada ni será capaz de hacer nada, por más que la pretensión que los anima esté ubicada en el torpe sentimiento de arrollar el honor ajeno.

**BURGENSE**

## TELEVISION ESPAÑOLA

| DOMINGO           |                                  |  |
|-------------------|----------------------------------|--|
| 9,31              | Hablamos.                        | 15,00 Telediario.                        |
| 10,00             | El día del Señor.                | 15,35 Hora 15.                           |
| 10,45             | Concierto.                       | 15,45 Nombres de ayer y de hoy.          |
| 11,45             | Gente joven.                     | 19,01 Un globo, dos globos, tres globos. |
| 12,30             | Sobre el terreno.                | 20,00 Estudio Estadio.                   |
| 14,00             | Siete días.                      | 21,30 Telediario.                        |
| 15,00             | Noticias del domingo.            | 22,05 300 millones.                      |
|                   |                                  | 23,00 Los Roper.                         |
|                   |                                  | 23,30 Últimas noticias.                  |
| 15,30 Fantástico. |                                  | UHF                                      |
| 19,00             | 325 líneas.                      |  |
| 20,00             | Fútbol: Barcelona-Real Sociedad. | 19,31 Polideportivo.                     |
| 22,00             | Noticias del domingo.            | 20,00 Redacción de noche.                |
| 22,30             | Grandes relatos.                 | 20,30 Revista de cine.                   |
| 23,40             | Últimas noticias.                | 21,50 Más allá.                          |
|                   |                                  | 22,30 Tribuna Internacional.             |
| LUNES             |                                  |  |
| 14,01             | Avance Informativo.              |  |
| 14,05             | Programa regional simultáneo.    |  |
| 14,30             | Gente hoy.                       |  |

## CHOFER

PARA CAMION TRAILER, SE NECESITA Centro de trabajo: VALLE DE OCA (Burgos) Interesados, escribir al Apartado 449 de Valladolid. Referencia: CHOFER

**Emerson**

El televisor del futuro  
**COMERCIAL VELO - MOTO**

# QUISICOSAS

El tema de los incidentes habidos en la sesión plenaria del Ayuntamiento constituyó ayer el principal motivo de los comentarios ciudadanos, y todo parece indicar que «traerá cola» el asunto, y que la fanfarronería de algunos que se creen auténticos «salomones» no va a durar mucho tiempo.

El Centro Burgalés de Bilbao, veteránísima entidad, primera en todos los aspectos entre las asociaciones de los paisanos a quienes las circunstancias llevaron lejos de su tierra, ha cambiado de domicilio.

Ya no está en la calle de Heredia Spínola de la capital vizcaína. Ahora sienta sus

reales en Nicolás Alcorta número 7 de la ciudad de la

ría. Que disfrute muchos años el nuevo domicilio, dando testi-

monio de su probado burgalesismo.

Las autoridades viajarán mañana a Valladolid.

¿Motivo? El sempiterno tema universitario. ¿Un viaje más? Puede.

## LOCAL COMERCIAL

130 metros cuadrados de superficie, 28 metros de escarpate, dos fachadas en edificio de reciente construcción. Espléndida orientación, con instalación moderna y funcional para negocio en marcha, con buenas ventas. Adaptadísimo para profesionales de Decoración. Cedería en magníficas condiciones por no poder alender.

Interesados, dirijan solicitud por escrito al número 7 de esta Administración.

## SOCIEDAD DE CAZADORES Y PESCADORES DE BURGOS

Por caducidad del Contrato actual, CEDEMOS la explotación de las instalaciones de nuestro Domicilio Social.

El Pliego de Condiciones-Económico-Administrativas que ha de regir la concesión, así como el modelo de propuesta, se hallan a disposición de cuantos pueda interesar, en la Oficina de la Sociedad, sita en Avda. de los Reyes Católicos, 10.

La admisión de ofertas, que habrán de efectuarse por escrito y con arreglo al modelo, terminará el día 30 de Mayo de 1979, a las ocho de la tarde.

Burgos, 18 de Mayo de 1979

LA JUNTA DIRECTIVA

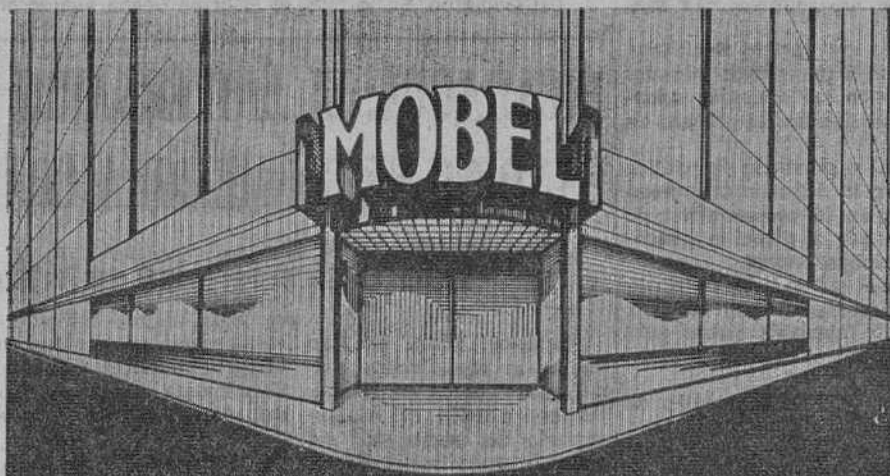

**TENEMOS SU MUEBLE DISFRÚTELO... SORPRENDASE**

en Héroes del Alcazar, 3 (Esq. General Sanjurjo) Telf. 217854

**MUEBLES VITORIA - MOBEL**

c/Vitoria 165 telf. 223977-BURGOS

Facilidades de pago sin recargo

El 24 de Marzo del presente año se informó en esta sección «haber sido llevado a Comisaría un vecino de esta capital por incurrir en el delito de desacato a los agentes municipales al proceder éstos a la retirada del turismo de su propiedad con la grúa municipal, por impedir el mencionado vehículo la normal circulación en la vía pública» y la comisión del mencionado delito.

No se citaban ni la matrícula del coche ni el titular que por cierto recurrió entonces a la comparecencia de un notario que levantó acta en la que se hacía constar la inexistencia de tal obstrucción ya que el vehículo estaba aparcado en punto muerto.

Ahora el Juzgado correspondiente ha absuelto al inculcado indicándose que se trataba de perpetrar un «abuso manifiesto de autoridad».

El interesado lo comunica para general conocimiento.

El acuerdo denegatorio de la solicitud hecha por varias personas que habían pedido aplazamiento en la tramitación del expediente expropiatorio de fincas afectadas por la ordenación del polígono «Las Fuentes» demuestra el firme propósito del nuevo Ayuntamiento de llevar adelante este plan.

Los concejales representantes del PCE subrayaron, además, que se trata de acelerar el trámite a fin de lograr cuanto antes que ese polígono cumpla el objetivo social que inspiró el acuerdo inicial: la construcción de viviendas sociales.

Buena noticia la que anuncia que están a punto de comenzar las obras de tendido de las pasarelas sobre el Arlanzón en El Capiscol y «El Plantío».

En efecto, deben iniciarse cuanto antes si se quiere evitar, en el primer caso, la pérdida de nuevas vidas humanas en el fatídico puente ferroviario, y en el segundo, las innecesarias molestias que la ausencia del útil paso del río ocasiona a los paseantes.

## Martinillos

**SE PRECISA TORNERO OFICIAL 1.ª**

Con amplia experiencia. Servicio militar cumplido. Excelente retribución.

Para trabajar en: MELGAR DE FERNAMENTAL

Dirigirse a:

Oficina de Empleo. San Pablo, 8. Ref. 9.926.

**SE VENDE**

— en —

**BURGO de OSMA**

(Soria)

ESTACION DE SERVICIO

Abstenerse curiosos e intermediarios. Interesados, llamar al Teléfono 947/500693

EL fenómeno del regionalismo —no digamos de los «nacionalismos» más o menos radicales— entraña evidentemente, aunque no siempre en su peor sentido, un germen separatista, pues que no se trata, contra lo que, con sofismas, algunos quieren demostrarnos, de unir más sino, en el mejor de los casos, de ensayar un nuevo modelo de unidad cuyos resultados no dejan de ser muy problemáticos.

La situación presente, calificada a este respecto de preautonómica, depara, sin embargo, motivos que nada ayudan a disipar recelos. Por citar algunos —de los conocidos— tenemos el caso de ese ayuntamiento vasco que acordó solemnemente desterrar el idioma común, el oficial, o sea el español, en sus trabajos; también están los de la supresión del nombre de España en algunas calles y plazas de localidades catalanas y vascas y los de repetidos ultrajes a la secular enseña patria cuya presencia en el Mundo nos identifica como país, sin reflejo de opciones partidistas ni responder a inventos oportunistas faltos de respetable raigambre histórica como les ocurre a bastantes de las que osan suplantarla. A despecho de una Constitución redactada y aprobada por el Parlamento y ratificada por el pueblo soberano, tratase de síntomas poco prometedores para el nuevo modelo de unidad preconizada.

No faltan ahora quienes presumen de haber profetizado hace tiempo (incluso muchos años) que, tras la desaparición del franquismo, los estallidos «nacionalistas» serían inevitables. Recientemente, hemos podido oírse a un pretendido experto asomado a la llamada pequeña pantalla. Como no explicó la razón de sus previsiones, hemos de entender que estarían basadas en el análisis de observados síntomas anunciadores de que, una vez más, la inexorable ley física había de cumplirse: el exceso centralista característico del, con Franco, fenecido régimen, habría de acarrear una reacción «de la misma intensidad y de signo contrario».

Fuera estúpido negar que la obsesión por «la unidad de los hombres y las tierras de España» característica de casi cuarenta años de nuestra Historia reciente respondió efectivamente a un sentido «unificador», pero tampoco puede olvidarse que el punto de partida queda situado en el desgarramiento de la guerra civil y (también de importante manera) sus causas. Una decidida voluntad de superar la división de las dos Españas (¿sólo dos?), más efectiva tras la contienda fratricida, explica conductas cuyo máximo error estuvo en no rectificar a tiempo y mantenerse obsecadas. Ello llevó a

## CARTAS A NADIE

### Divagación sobre las autonomías

La eliminación de los pluralismos en cualquiera de sus manifestaciones, con efectos múltiples aunque más operantes en la esfera práctica. Fue la excesiva concentración de poder en el Estado y sus órganos directos la que provocó un recrudecimiento creciente de la oposición al centralismo que, por otra parte, es consustancial a toda organización autoritaria —derechista o de izquierda— que busca la eficacia de las grandes soluciones en una política total. Así vinieron las arbitrariedades, los abusos y el trato discriminado recibido por unas regiones y otras, desembocando en consecuencias tales como emigraciones masivas, forzados desplazamientos del capital y del ahorro y, en fin, la agudización de las diferencias territoriales. Lo que sumado a la ineficacia lógica de un aparato administrativo incapaz de llevar al ritmo y con el acierto preciso la ingente tarea asumida, dio lugar al descontento lógico que, tímido y sin eco al principio, desembocaría en un generalizado sentimiento de aversión. Siendo objetivos, habremos de reconocer, pues, que el abuso centralista manifestose especialmente en la evolución socio-económica de España, aunque, asimismo, ha sido patente la equivocación de pretender ahogar muy respetables signos de la peculiaridad de ciertas regiones, por temor a indeseadas evoluciones políticas. Error supremo fue creer que aumentando el poderío material de esas regiones (aparte el caso de Madrid), acumulando en ellas, con perjuicio de otras, una riqueza que debió repartirse y orientando hacia las mismas un flujo humano como factor capaz de diluir aventurismos disgregadores, se aportaba la mejor solución. Harto prueba la Historia que los pueblos poderosos y ricos cuanto más lo son, menos se adaptan a la conformidad y no digamos a la sumisión. Al final, por tanto, el resultado se redujo a un agravamiento del desequilibrio regional.

En el fondo, esto es lo que reclama corrección. ¿Será posible? Hay que intentarlo. Pero Madrid (lo que significa) vacila, duda, cede, asume posturas defensivas y, mientras, salvo las conocidas excepciones, los movimientos au-

tonomías, en manos de quienes intentar dirgirlos van a la deriva, ofreciendo un espectáculo poco confortador.

No parece, por lo demás, sino que se trate de escudriñar hasta lo más íntimo y oculto buscando ávidamente aquello que puede separarnos, incluso en detalles fútiles, con desprecio de lo mucho y muy importante que nos une. Ya no es sólo la repulsa al uniformismo sino que está andándose en la rebuca de culturas domésticas para magnificarlas. Absurdo, pero peligroso. También por teúve hemos escuchado que en Aragón se hablan ¡ochó lenguas! Y se han cantado las excelencias de los reinos de taifas. ¿Qué más? De seguir así, desembocaremos en un tribalismo, en un aldeanismo irracional que lejos de servir para cultivar y estimular las verdaderas culturas autóctonas (tan a menudo puro folklore), asociándolas en un gran empeño común, puede llevar a enfrentarse. Ese exagerado y exclusivista culto a las lenguas vernáculas, por encima de la que es patrimonio de todos y permite el fecundo entendimiento, ¿a qué otro extremo llegaría en su exacerbamiento sino a convertir el solar patrio en una auténtica babel?; esa fanática pasión por sublimizar culturas y culturillas diferenciadas, ¿no entraña el peligro de incapacitarnos para, como feliz conjunción, potenciar la cultura de todos, más rica y operativa, que gane significación en el concierto de los pueblos del Mundo?

El Parlamento se encuentra a punto de entrar en la discusión de dos estatutos, el catalán y el vasco. ¿Está debidamente preparado? Según la Constitución hay que ir a unas autonomías que no atenten contra la unidad de la Nación española y aceptables para todos, respondiendo a imperativos de un equilibrio en el concierto inter-regional. Echamos en falta el debido rigor político y una declaración inequívoca de hasta dónde puede llegarse y cómo va a sostenerse el equilibrio pretendido, de modo que los españoles en general —por convicción y no por imposiciones— nos sintamos partícipes del empeño y actores en la empresa. Sólo de tal modo se hará algo duradero, eliminando los riesgos, siempre amenazantes, de que subsanar errores signifique crisis graves, quizá cruentas.

Echamos de menos una fijación de posturas, clara, convincente y hasta enérgica. Y si no se perfila oportunamente, si seguimos a merced del confusiónismo y la improvisación, nadie podrá evitar que el incierto futuro de las autonomías nos inquiete. Y nos asuste.

Afectuosamente,

DON RUY

# LA CIENCIA EN EL DESARROLLO DEL HOMBRE

◇ (I) ◇

Por Félix PEREZ Y PEREZ

(Catedrático de la Facultad de Veterinaria de la Universidad Complutense, Doctor honoris causa de la Universidad J. F. Kennedy y ex-parlamentario burgalés)

CON frecuencia confundimos el desarrollo con niveles alcanzados en consumo, producción, exportación, de productos etc. cuando en definitiva sólo deberia entenderse por desarrollo aquel que afecta al hombre en su propia dimensión hacia la realización que se propone. De ahí que se haya insistido con razón —que la mejor inversión para el desarrollo es la que se hace en materia educativa de investigación y desarrollo en suma de la capacidad humana.

El desarrollo de un país, aunque se piense lo contrario no depende ni de la fertilidad de sus tierras, ni de la riqueza de sus ríos, mares, lagos; ni tampoco de los tesoros acumulados en el subsuelo. A la vista de esto, países riquísimos en recursos naturales etc., permanecen sumidos en el más profundo subdesarrollo, mientras que otros pobres en recursos naturales ocupan lugares destacados con floreciente industria, altos niveles socio-económicos, culturales etc. De una vez por todas la sociedad moderna tiene que convencerse que el único, auténtico y real desarrollo es el que se refiere a niveles logrados por el hombre en educación, cultura y más concretamente en preparación científica y técnica.

La sociedad moderna solo ofrece posibilidades al hombre en función a su preparación y cada día son menos necesarios los obreros analfabetos sin cualificar (peones, operarios); mientras abundan puestos para personas especializadas, obreros cualificados, técnicos, etc sobre todo en temas concretos y tanto más cuanto mayor originalidad sea la técnica que poseen en orden a satisfacer e interesar al mercado que cada día exige más movilidad, versatilidad y originalidad en suma. De este modo países pobres en recursos, gracias a la pre-

paración y alto nivel técnico y científico de sus hombres ocupan lugares privilegiados en el desarrollo, en la Comunidad Económica Europea, señalaba recientemente lo siguiente: El porvenir de los países desarrollados en orden a mantener sus posiciones al respecto, está en la genialidad de su técnica, la versatilidad de sus producciones y en consecuencia de las posibilidades de penetración que aquellos tengan en los respectivos mercados. Que nadie aspire a situaciones vanguardistas en el desarrollo a base de importar técnica y exportar los productos obtenidos mediante descubrimientos y perfecciones técnicas hechas por otros. En consecuencia, se ve claramente como la perfección de los sistemas docentes, las inversiones en la investigación en orden a programas concretos cara a mejorar las producciones y aumentar a calidad, es claramente un factor de desarrollo que no conviene olvidar.

Puede afirmarse que existe un a—verdadera acción social de la ciencia— fenómeno en que radica la gran esperanza para el desarrollo particularmente en países pobres donde el arranque económico que no es posible merced a la pobreza de sus recursos naturales ha de hacerse a golpes de ingenio de sus hombres movidos por el entusiasmo y sacrificio de la colectividad en orden al objetivo común del desarrollo que sólo es capaz en un clima de cierto nivel cultural del pueblo. Desde el origen del hombre a nuestros días los avances de la ciencia no han sido ni mucho menos regulares en todos los campos. Se acusa en este sentido un rápido progreso en las Ciencias: Física, Química, Mecánica, Matemáticas etc. mientras en Biología, Medicina, Ciencias del Medio Ambiente en general los avances han sido más lentos. En términos generales, mientras el

área científica y técnica del saber ha progresado a veces de forma impresionante y también el campo de las letras. Tenemos que reconocer que las Ciencias de la vida en particular la Biología, Ecología, Etología, Medicina, etc. los avances han sido lentos, dispersos y lo que es más grave como ha dicho el profesor Marañón: Los descubrimientos médicos son casi siempre como una especie de pulsadores que abren la luz, pero la energía del descubrimiento nos viene de otros campos del saber, de ahí el retraso y dependencia de la Ciencia Médica en su progreso. A pesar de las llamativas conquistas que han surgido desde hace un siglo en diversos sectores de la Ciencia Médica, podemos afirmar que en conjunto su marcha se va haciendo a un ritmo bastante lento, mientras que el progreso de la mecánica, de la Física, Química ha sido más rápido y como dice el profesor Castro, este fenómeno patentiza el siguiente planteamiento: Supongamos que hace un siglo se le preguntaba a un individuo sobre lo que él esperaba del futuro de las Ciencias Físicas en el campo de las aplicaciones prácticas. Si este hombre fuera un optimista, un creyente de la evolución progresista hubiera dicho que esperaba el descubrimiento de procesos capaces de permitir el vuelo humano a través de los espacios, la navegación submarina, el registro definitivo de imágenes y sonidos y la transmisión de la voz a través de largas distancias. Ahora todas estas fantasías Vernianas y aún más de aquel pensamiento optimista de 1850 son realidades corrientes en nuestros días. Lo cual demuestra que la Física, la Química realizaron en un siglo todos sus programas, aún superando situa-

(Pasa a la página siguiente)

## SANTORAL

### SANTOS DE HOY

6. de Pascua. — Ss. Bernardino de Siena, cf.; Basilio, Sofía Plautilla, Saturnina, vgs; Baudelio, Aguila, Alejandro, Asterio, Talaleo, Aérea, Timoteo, Polio, Eutiquio, mrs., Teodoro, Anastasio, Hilario, Colmán, Pe-regrino, obs.

Misa del domingo.

### SANTOS DE MAÑANA

Ss. Valente, ob.; Segundo, pb.; Timoteo, Polio, Eutiquio, dcs., Polieucto, Victorio y Donato, Teopompo y Sinesio, Secundino, Nicestrato y Antiocho, mrs.; Gise-la, vg.; Hospicio, Isidoro, Varón y Teodoro, cfs.; Paterno, Teobaldo y Torcuato, obs.; Constantino, emperador.

Misa de Feria.

## CULTOS

**MONASTERIO DE SANTA DOROTEYA** — MM Canonigas de San Agustín. Solemne novena en honor de Santa Rita de Casia del 14 al 22 de Mayo. Todos los días: Por la mañana, misa a las nueve, y el domingo a las 9 y una Seguidamente se hará el Ejercicio de las Flores y Novena

Por la tarde: A las 7,30, santo rosario, misa, a continuación se hará el Ejercicio de las Flores y Novena

Los días 20, 21 y 22, la misa será oficiada por el Rvdo P. Juan Esteban, S.J. a cuyo cargo estará la homilía.

**SAN LESMES.** — Novena en honor a la Santísima Virgen de la Medalla Milagrosa.

Hoy, tercer domingo de la novena, se celebrarán los siguientes cultos:

Por la mañana, a las nueve, misa de comunión general en el altar de la Virgen.

Por la tarde, a las ocho menos cuarto, rosario, santa misa con homilía que pronunciará el Padre Francisco Gisbert Cots, C. M., a la función, de la tarde asistirá e. Excmo. y Rvdo. Sr. Arzobispo, doctor García de Sierra y Méndez, que al final impartirá la Bendición Papal

**SAN LORENZO.** — Los cultos de mañana lunes, día 21, a las siete serán aplicados en honor a la Virgen del Pilar, para conmemorar la fecha de su coronación.

Tendrá una plática alusiva al acto el Rvdo. D. Rufino Gómez Moradillo, párroco y consiliario de las Asociaciones Pilaristas.

**NOVENA A SANTA RITA EN LA CAPILLA DE LA DIVINA PASTORA**

Se invita a todas las personas devotas de la Santa

a esta novena que con motivo de su fiesta, se tendrá en esta capilla, a las 7,15 de la tarde, desde el día 14 al 22 de Mayo. Habrá rezo del santo rosario. Ejercicio de las Flores, novena y santa misa; la homilía estará a cargo del Rvdo. P. Ser-viliano Andrés, claretiano.

**RELIGIOSAS AGUSTINAS DE LA MADRE DE DIOS**

Novena a Santa Rita.—En la capilla de las Religiosas Agustinas de la Madre de Dios (calle Francisco Salinas), se está celebrando con gran brillantez y fervor la novena a Sta. Rita de Casia, que concluirá el próximo día 22. Todos los días, a las siete y media de la tarde, santo rosario, novena, breve ejercicio de las flores y misa con homilía a cargo del Rvdo. D. Isidoro Díaz Murugarren. Al final de la ceremonia religiosa se da a adorar la reliquia de la Santa.

**IGLESIA DEL CARMEN**

Triduo de las Vocaciones Carmelitanas y del Escapulario.

Tendrá lugar durante los días 18 al 20 de este mes de Mayo, y los actos del mismo se desarrollarán en conformidad con el siguiente horario: A las 7,10 de la tarde, canto de invitación, rezo del santo rosario, celebración de la Eucaristía con homilía, ejercicio comunitario del Triduo y despedida.

La predicación está a cargo del P. Pedro María Valpuesta, C.D.

Hoy, «tercer domingo de mes» dedicado a la Stma. Virgen del Carmen, terminados los cultos vespertinos, se celebrará en el salón-teatro del Paseo del Empeinado un festival vocacional, en el que intervendrá de una manera especial el «Cuadro artístico» del Círculo Católico de Obreros.

También se celebrará la «Jornada Vocacional Carmelitana», habiéndose en todas las misas del mencionado tema, y realizándose en las mismas una colecta en favor de las Vocaciones Carmelitanas.

## VENDO

FURGON MERCEDES

CARROZADO

Pocos kilómetros.

A toda prueba.

— y —

DKW

Con siete plazas.

Muy buen precio.

Teléfono 22 57 92

## «Esto os mando: que os améis los unos a los otros». (San Juan, XV, 17)

En aquel tiempo dijo Jesús a sus apóstoles: Como el Padre me ha amado, así os he amado yo; permaneced en mi amor. Si guardáis mis mandamientos, permaneceréis en mi amor; lo mismo que yo he guardado los mandamientos de mi Padre y permanezco en su amor. Os he hablado de esto para que mi alegría esté en vosotros, y vuestra alegría llegue a plenitud.

Este es mi mandamiento: que os améis unos a otros como yo os he amado. Nadie tiene amor más grande que el que da la vida por sus amigos. Vosotros sois mis amigos, si hacéis lo que os mando. Yo no os llamo siervos porque el siervo no sabe lo que hace su señor: a vosotros os llamo amigos, porque todo lo que he oído a mi Padre os lo he dado a conocer. No sois vosotros los que me habéis elegido, soy yo quien os he elegido, y os he destinado para que vayáis y deis fruto, y vuestro fruto dure. De modo que lo que pedís al Padre en mi nombre, os lo dé. Esto os mando: que os améis unos a otros.

### EL AMOR, FUNDAMENTO DE LA VIDA CRISTIANA

Hoy la Iglesia nuestra Madre viene a inculcarnos, con palabras del mismo Cristo un precepto que es la base y esencia de la vida cristiana, pero que el mundo de nuestros días ha olvidado por completo, reemplazándolo por el egoísmo más refinado y llevado hasta el extremo.

Y sin embargo el precepto es tajante y terminante: Esto os mando: Que os améis los unos a los otros como yo os he amado. Y El nos amó llevando ese amor hasta dar la vida para redimirnos y salvarnos.

Contemplemos las tres lecturas bíblicas de este día y veremos como las tres vienen a darnos la misma lección.

Escuchemos a San Lucas en los Hechos de los Apóstoles y veremos como nos dice que, para Dios, no hay ni judíos ni griegos, sino que vino a dar su vida por todos los hombres, sin distinción de raza, color o condición.

En la segunda, es San Juan, el discípulo del amor, quien nos habla y nos dice: Amémosnos unos a otros ya que el amor es de Dios.

Finalmente el Evangelio, también de San Juan, nos dice lisa y claramente: Esto os mando: Que os améis los unos a los otros como yo os he amado.

¿Y cómo hemos de demostrar que verdaderamente amamos? Nos lo dice bien claro el Evangelio: «Si guardáis mis mandamientos permaneceréis en mi amor».

Y estos Mandamientos se reducen a dos: Amar a Dios sobre todas las cosas y amar al prójimo como a nosotros mismos. Por lo tanto no podemos contentarnos con amar sólo a Dios o sólo al prójimo, como quieren muchos, hasta cristianos de nuestros días, que desnaturalizan el amor, afirmando que hay que amar al hombre por el hombre prescindiendo de Dios, lo que será filantropía, pero jamás amor.

El amor cristiano ha de estar, por tanto, fundamentado en Dios y así hemos de amar al prójimo en Dios — por Dios.

Y para confirmarnos más y más en esta verdad escuchemos lo que nos dicen los Apóstoles, el Concilio Vaticano II y los Santos.

Escuchemos a San Juan que ha dicho las cosas más bonitas sobre el amor y veremos cómo

nos dice: Amémosnos unos a otros, porque el amor viene de Dios.

Y Santiago nos dice: Toda dádiva buena y todo don perfecto desciende de arriba, del Padre de las luces».

Y el Concilio Vaticano II en su Decreto «Lumen Gentium» nos dice: «El don principal y más necesario es la caridad con la que amamos a Dios sobre todas las cosas y al prójimo por él».

Nos lo dicen los Santos, que no fueron canonizados si antes no se probó que habían amado a los hombres con un amor heroico, y por tanto que la base de su santidad fue el amor llevado hasta su grado máximo, hasta el heroísmo.

¿Qué hemos de hacer si queremos demostrar que verdaderamente somos cristianos? Nos lo dice el mismo Cristo: «Permaneced en mi amor» hacer siempre del amor norma de nuestra vida y así San Pablo en ese sublime canto a la virtud de la Caridad nos dice palabras claras y concluyentes: Aunque reparta todos mis bienes, aunque entregara mi cuerpo a las llamas, si no tengo caridad, nada vale».

Amemos a Dios de quien procede todo bien, amemos a nuestros hermanos pero divinizando nuestro amor, haciéndolo en Dios, y así el amor producirá en nosotros frutos de vida eterna.

VEGAS

## LA CIENCIA EN EL DESARROLLO...

(Viene de la página anterior) ciones que abren nuevos campos al progreso mediato e inmediato.

Sin embargo es muy importante pensar en la razón de esta diferencia del progreso de las ciencias según sus ramas. Para nosotros la razón está fundamentalmente en que los procesos biológicos no pueden ser controlados por el hombre con la misma precisión que los hechos físicos, matemáticos etc., y en general del mundo inanimado. De otra parte, muchos de los fenómenos que plantea la Biología y que nosotros controlamos no han sido todavía puestos a punto al servicio de la humanidad. Desde hace muchos años conocemos la inseminación artificial, el trasplante de óvulos fecundados, que sin embargo sólo hace unos meses han sido aplicados a la medicina humana y están prestando grandes servicios por el contrario a la producción animal, a la genética y a la perfección de las razas, así como para resolver multitud de situaciones de esterilidad en casos concretos y hasta planteamientos diferentes respecto a la posibilidad de conservación de las especies a través del tiempo y de las necesidades que pudieran surgir; tal sucede con la conservación por el frío durante un tiempo indefinido de los gametos, es decir de las células fecundadas en el caso de las especies animales. Se habla diariamente de nuevas conquistas, pero son casi siempre simples granos de arena que ayudan poco al levantamiento de un edificio monumental. Piedras fundamentales que sirven sin embargo a verdaderos cimientos como fueron los descubrimientos de Darwin, de Pasteur, de Koch, de Claudio Bernard, de Paulov de Fleming etc., pero estos descubrimientos son excesivamente escasos y sobre todo muy distanciados, lo cual hace que la Ciencia Biológica no prospere definitivamente lo mismo que las ramas aplicadas de la misma Medicina, Veterinaria, etc., con determinada lentitud.

✠

**D. FLORENTINO MARTINEZ MATA**

(EX-JEFE PROVINCIAL DE FALANGE ESPAÑOLA DE LAS J. O. N. S. DE BURGOS)

Falleció en Madrid el pasado 12 del corriente.

D. E. P.

**SUS CAMARADAS FALANGISTAS DE BURGOS**

RUEGAN oraciones por el eterno descanso de su alma y la asistencia a la misa que en su sufragio se celebrará en la iglesia parroquial de San Lorenzo el Real, mañana, lunes, día 21, a las nueve de la tarde, por cuya asistencia les anticipan las gracias.

✠

Las misas gregorianas que el próximo día 25, a las 7,15 de la tarde, darán comienzo en la iglesia parroquial de la Anunciación, serán aplicadas por el eterno descanso del alma de

**DON SANTIAGO BLANCO CALDERON**

Fallecido el pasado día 13 de los corrientes, en accidente de circulación.

(Q. E. P. D.)

SU FAMILIA agradecerá la asistencia a alguna de dichas misas.

Burgos, 20 de Mayo de 1979.

✠

EL SEÑOR

**DON GERMAN MARTIN SANTAMARIA**

(CORONEL HONORIFICO C. M. P.)

Falleció el 18 del actual, en Málaga, a los 80 años de edad, habiendo recibido los Santos Sacramentos y la Bendición de Su Santidad.

D. E. P.

Sus apenados hijos, don Santiago, don Domingo y doña María Martín Pérez; hijos políticos, doña María del Pilar Villahoz, doña Milagros Marcos y don Eliseo Martín; hermanos, don Timoteo, doña Quiteria y doña Francisca; hermanas políticas, nietos, bisnietos, sobrinos y demás familia.

RUEGAN UNA ORACION POR SU ALMA

Las honras fúnebres y funeral se celebrarán en la iglesia parroquial de LA SAGRADA FAMILIA, HOY, DOMINGO, a las CUATRO y acto seguido la conducción del cadáver al cementerio de San José.

Casa doliente: General Dávila, 29.

Burgos, 20 de Mayo de 1979

"La Cruz"

✠

El novenario de misas que dará comienzo mañana, lunes, día 21 a las ocho de la tarde, en la Iglesia de San Nicolás de Bari, será aplicado por el eterno descanso del alma de

EL SEÑOR

**DON RICARDO GIL FERNANDEZ**

Que falleció el día 25 de Abril de 1979.

(Q. E. P. D.)

Su esposa, Pilar Tudanca Martínez; hijos, hermanos y demás familia.

RUEGAN una oración por su alma y la asistencia a dichos actos.

Burgos, 20 de Mayo de 1979

✠

El novenario de misas que dará comienzo mañana lunes, día 21 a las ocho de la tarde, en la iglesia parroquial de San José Obrero, será aplicado por el eterno descanso del alma de

LA SEÑORA

**DOÑA TERESA MELGOSA GARCIA**

Que falleció el día 14 del presente mes.

(Q. E. P. D.)

LA FAMILIA agradecerá la asistencia

Burgos 20 de Mayo de 1979.

**BOLETIN METEOROLOGICO.** — Comprensivo de los datos recogidos ayer en el Observatorio del Instituto de Enseñanza Media Femenino.

**Barómetro.** — A las ocho de la mañana, 683,5; a la una de la tarde, 684,8; a las siete de la tarde, 684,8. Temperatura ambiente. —

Máxima, 13,6 grados a las 19 horas; mínima, 4,8 grados a las 8 horas.

**Dirección y velocidad del viento.** — A las ocho de la mañana, NW— 7 kilómetros; a la una de la tarde, W— 11 kilómetros; a las siete de la tarde, SW— 6 kilómetros.

Lluvia, 4,5. Humedad, 45 por ciento.

**FARMACIAS DE GUARDIA.** — García Echeveste, Avda. del Cid, 20; De Domingo, General Mola, 32 y Sáez Sagredo, Barriada de la Inmaculada, H-1 (Gamonal).

Mañana, lunes. — Ortega Iñiguez, Nuño Rasura, 12; Requejo, Avda. Reyes Católicos, 20 (Edificio Torquemada) y Del Hoyo, San Juan de Ortega, 6 (Capiscol).

han sido admitidos a tomar parte en los concursos-oposición para la provisión en propiedad de dos plazas vacantes de Cabo del Cuerpo de la Policía Municipal a las que aspiran 22 agentes, y para cubrir en propiedad una plaza vacante de sargento del mismo Cuerpo entre los cuatro cabos admitidos al concurso-oposición.

## Cartelera de ESPECTACULOS

**AVENIDA.** — Hoy, 5,30, 7,45 y 10,30. Estreno rabiosamente divertido **Gracias... abuelita.** Un film que tiene de todo, para que usted se divierta: Belleza: Edwige Fenech; erotismo: Edwige Fenech; picardía: Edwige Fenech; gracia: Italiana; «gags»: ¡carcajeantes! (Aut. exclusivamente Mayores 18 años).

**CALATRAVAS** (Tf. 204161). 5,15, 7,45 y 10,30. Sin barreras para la acción. Sin freno para las carcajadas. Llega... Clint Eastwood en el desternillante estreno **Duro de pelar** (s. c.) Scopcolor. Con Clint Eastwood todos los golpes están permitidos en **Duro de pelar.** ¡Divertidísima! y autorizada a Mayores 16 años.

**CONDAL.** — Continua de 4 a 12. Hoy, un programa imposible de superar. **La insólita y gloriosa hazaña del cipote de Archidona.** El film más insólito y divertido del cine español. Y **Africa ama** (Clasificada «S») Erotismo, adulterio y sexo en las más remotas tribus de Africa. (Únicamente mayores 18 años).

**CONSULADO.** — ¡Atención! 5,30, 7,45 y 10,30. Las cuatro mujeres más bellas del Cine mundial y los dos mejores cómicos del Cine español: **Camas calientes.** Con Silvia Kristel: el sexy; Ursula Andress: el cuerpo; Mónica Vitti: el gancho; Laura Antonelli: la elegancia y Sacristán y López Vázquez: la risa. (Aut. mayores 16 años).

**CORDON** (Teléf. 207037). — 5,15, 7,45 y 10,30. Viva los 100 minutos más excitantes de la vida, viendo el sensacional estreno: **Coma** (3). Metrocolor. Genevive Bujold, Michel Douglas, Richard Widmark, etc. La vida y la muerte pendientes de un hilo en un relato de suspense-policíaco. ¡Muy original! **Coma** (Autorizada May. 16)

**DUCAL.** — Hoy, de 4 a 12, doble colosal **¿Quiere ser el amante de mi mujer?** Gerard Depardieu, Patrick Deware. «Oscar» mejor película extranjera 1979. Una obra maestra de erotismo fuerte y humor. Y **El precio de un hombre.** La emoción más impresionante en el salvaje Oeste americano. (Mayores 18)

**GOYA.** — ¡Atención! Hoy, en sesiones 5,30, 7,45 y 10,30. Un film divertido y picante. Un desahogo para la mente y para la vista. **La colegiala.** Con Gloria Guida y Giuseppe Pambieri. Sus mejores notas las saca en «anatomía», sus peores en moralidad y buenas costumbres. (Autorizada para mayores de 18 años).

**GRAN TEATRO.** — Hoy, 5,15 7,45 y 10,30. Estreno. La película más disparatada y divertida del momento. Una auténtica huida hacia la carcajada. **La gran escapada.** Con Pierre Richard y Victor Lanoux. La única fórmula para gozar de la vida. (Mayores de 14 años)

**LIDO.** — Continua de 4 a 12. Hoy, un programa grandioso. La dramática, espectacular producción **Esclavos.** Trevor Howard, Ray Milland. La esclavitud y el látigo contra seres indefensos. Y **La venus de la ira.** El comienzo de una cruel lucha que dura hasta nuestros días. Sofia Loren y Peter Finch. (Mayores 14 años).

**TIVOLI** (Teléfono 220088). 5,15, 7,45 y 10,30. Un estreno ¡distinto! **La cocina del infierno** (s. c.) Sylvester Stallone (Rocky), Kewyn Conway, Anne Archer, Joe Spinell. Era el barrio más peligroso de Nueva York, cuando traspasabas sus fronteras entrabas a... **La cocina del infierno.** Scopcolor. (Sólo May. 16 años).

## OCASIONES DE LA SEMANA

| Marca                 | Matrícula | Entrada |
|-----------------------|-----------|---------|
| Citroen CX            | M-6...CB  | 325.000 |
| Citroen GS Breat Club | BU-4...D  | 150.000 |
| Austin Lujo           | BU-9...A  | 30.000  |
| Seat 132              | VA-0...C  | 50.000  |
| Simca 1.000 GLS       | BU-2...A  | 25.000  |

EUROCASION le ofrece vehículos usados garantizados después de una serie de controles e intervenciones, con una garantía de 6 meses sobre piezas y mano de obra en todos los puntos EUROCASION del país, cualquiera que sea el kilometraje efectuado.



**COCHES USADOS NUEVOS**  
Eurocasión es un servicio más de Citroën

### TRABADO, S.L.

Ctra. Madrid-Burgos, km. 234 Tfno. 20 05 43 BURGOS

### PUEBLO DE DIOS EN MARCHA

### PEREGRINACION AL CERRO DE LOS ANGELES

Domingo: 3 de Junio  
Informes:

### VIAJES CLUNIA

### A BENIDORM

Una o dos semanas.

Salidas:  
Todos los sábados

### Viajes Clunia

A. V. G. S. 134

Teléfonos:  
206633 y 205044  
Paloma, 25. BURGOS



PARA OIR BIEN  
PARA VER BIEN

### OPTICA INTERNACIONAL

Carlos Frühbeck  
Especialidad  
microfotografía  
Optico diplomado  
Espolón, 30

**EL CUPON PRO - CIEGOS.** — En el sorteo celebrado en el día de ayer, resultó premiado con 6.250 pesetas, el número 502 y premiados con 625 pesetas, todos los números terminados en 02.

### Agradecimiento

El esposo, hijos y demás familia de **DOÑA MARIA AMALIA GARCIA LOSADA** (que en paz descanse), fallecida el pasado día 16 de Mayo, agradecen sinceramente los testimonios de pésame recibidos y la asistencia al entierro y funeral, celebrados por el eterno descanso de su alma.

**OBJETOS PERDIDOS.** — En la Policía Municipal y para las personas que acrediten ser sus propietarios, se encuentran depositados los siguientes objetos:

Una cartera, dos bolsos con ropa, dos jerseys, cinco pares de gafas y un estuche de colegial.

### Cupón pro ciegos

N.º 502

PREMIADO EN EL SORTEO DE AYER

muebles **evelio**

VITORIA 41, 43, 49, 51, 53  
56, 58, 60, 62

**CONCURSOS - OPOSICION.** — El Ayuntamiento de nuestra ciudad publica en el "Boletín Oficial de la Provincia" las listas provisionales de aspirantes que

### EXPOSICION DE ARTE



**TAGRA**

C/. VITORIA, 13

EXPONE

**ALFREDO**

**IBARRA**

DEL 17 AL 30 DE MAYO

VISITAS:

Laborables:  
De 12 a 2 y de 7 a 9.

Festivos: De 12 a 2.

### TRESILLOS

COMPRE DIRECTAMENTE DE FABRICA

COMPARE PRECIOS

Calzadas, 5

Vitoria, 190

(Gamonal)

¡OPORTUNIDAD!

### MOBAN

### GRATITUD

La esposa e hijos de D. Alejandro Peña Hernando, fallecido el 17 del presente mes, (O. E. P. D.) nos ruegan expresemos en su nombre, ante la imposibilidad de hacerlo personalmente, su agradecimiento a cuantas personas asistieron al funeral y entierro celebrados por su alma.

### GRATITUD

Sepelio de **SANTIAGO BLANCO CALDERON** Su familia, conmovida por las pruebas de afecto y cariño demostradas por tantos amigos, en el acto de su entierro, en la imposibilidad material de hacerlo personalmente, les expresan su profundo reconocimiento y gratitud. Su presencia nos alivió y reconfortó en tan doloroso trance. Amor con amor se paga.

### VENDO APARTAMENTOS COMERCIALES

EN CALLE VITORIA, 164-BIS.  
Informes: Avda. del Cid, 14-1.º Despacho 3.  
Tardes de 7 a 7.



Vitoria, 29

La mayor exposición de muebles selectos. Modelos exclusivos. Categoría a su alcance. Excelente inversión. Somos expertos en muebles y decoración.

AMPLIAS FACILIDADES

# MESA REDONDA SOBRE "TUBERCULOSIS PULMONAR"

Se celebrará el viernes próximo organizada por el Servicio de Medicina interna de la Residencia

El próximo viernes, día 25, a las siete de la tarde y en el salón de la Caja de Ahorros del Círculo Católico (plaza de la Cruzada, número 3) tendrá lugar una interesante mesa redonda sobre "Tuberculosis pulmonar. Incidencia en la población burgalesa. Criterios actuales clínico-radiológicos. Tratamiento".

Organiza este acto el Servicio de Medicina Interna de la Residencia Sanitaria "General Yagüe", de la Seguridad Social, con la colaboración del dispensario antituberculoso y hospital de enfermedades del tórax y el patrocinio del Colegio oficial de Médicos de Burgos y de la Delegación territorial de Sanidad.

## PROGRAMA

- Incidencia de observaciones nuevas en dispensario antituberculoso. Años 1978-79.
- Población sanatorial. Casos nuevos. Años 1978-79.
- La tuberculosis pulmonar en un hospital general. Datos relativos a 1978-79.
- Valoración actual clínico-

- radiológica. Diagnóstico.
- Importancia del diagnóstico bacteriológico.
- Quimioprofilaxis. Tuberculina.
- Tratamiento actual de la tuberculosis pulmonar.
- Programa de lucha antituberculosa.
- Coloquio.

## PONENTES

- Drs. L. de la Cuesta, R. de Valcárcel y L. López Fernández. (Dispensario antituberculoso).
- rs. J. Otero del Palacio y V. Gutiérrez Ruiz. (Hospital de Enfermedades del Tórax "Fuente Bermeja").
- Dr. F. Gallo Marín (Servicio Medicina Interna. Residencia Sanitaria "General Yagüe").
- Dr. J. L. Viejo Bañuelos (Servicio Medicina Interna. Residencia Sanitaria "General Yagüe").
- Dr. I. Pozas Pozas (Sección de Bacteriología. Residencia Sanitaria "General Yagüe").
- Dr. R. Rey Durán (Hospital Victoria Eugenia. Madrid).
- Dr. F. Guerra Sanz. Director Nacional del Programa de Lucha Antituberculosa.

## DELEGACION TERRITORIAL DE SANIDAD Y SEGURIDAD SOCIAL

Nuevo centro de vacunación

Esta Dirección de la Salud, con el mayor deseo de dar las máximas facilidades, a la población burgalesa que vive alejada del Centro de Vacunación de esta Delegación comunica que a partir del próximo lunes día 21 se abrirá un nuevo Centro de Vacunación en el ambulatorio de la Seguridad Social "Martín Cobos", sito en la calle Eladio Perlado, que funcionará todos los días salvo los sábados y festivos de 11 a 13 horas.

Este Centro de Vacunación, estará supervisado por un médico y asistido por una enfermera e impartirá la misma clase de vacunas que se administran en el Servicio de la Delegación Territorial de Sanidad y Seguridad Social.

## POR LAS OBRAS EN LAS LLANAS

Parada provisional de basuras domiciliarias y corte al tráfico del tramo afectado

Para general conocimiento se hace saber que con motivo de la realización de las obras de pavimentación de Las Llanas, quedará cortado al tráfico el tramo afectado, dejándose provisionalmente la calle Diego Porcel con dos sentidos de circulación, rogándose a los automovilistas la máxima precaución en evitación de accidentes. Asimismo se pone en conocimiento de los vecinos de La Liana de Adentro y Liana de Afuera que mientras se realizan las obras de pavimentación de las mismas se traslada la parada de basuras domiciliarias, situada, en el Arco de comunicación de ambas Llanas a la esquina con Huerto del Rey.

## GOBIERNO CIVIL VISITAS

Durante la presente semana el gobernador civil don Antolín de Santiago Juárez, ha recibido en su despacho oficial a las siguientes personas:

- Don Luis Miguel Enciso, catedrático.
- Don Emilio Alonso Burgos, salesiano.
- Don Galo Fernández Saiz, presidente de la Junta Administrativa de Villabáscos de Sotocueva, acompañado de los vecinos: don Daniel Pérez, don Alfredo Salazar y don Eutimio Fernández.
- Don Gonzalo Alonso Valle de U.G.T., don Manuel Ortega Cañas y don Manuel Medina de CC.OO.
- Don Pascual Izquierdo Abad de Madrid.
- Junta Administrativa de Cuchito, compuesta por el presidente don Jesús Pérez Arausola los vocales don Daniel Martínez y don José María Quintana.
- Don Guzmán Fernández García, don Santiago Llaverio Ojeda y don Marcelino Ruiz, de Bucaña de Mena.
- Ayuntamiento de Bañuelos del Rudrón, compuesto por don Sixto Diez Puente, don Saturnino Rodríguez, don Luis Díaz, don Valeriano Díaz y Fermín Santidrián.
- Don Eliseo Hernando, de Palazuelos de la Sierra.
- Son Salvador Bastarrica, padre provincial de los Salesianos.
- Doña Concesa Caballero, subdirectora del Colegio Universitario, y los profesores don Javier Arnaiz, don Alberto Ibáñez y don José Márquez.
- Doña María Teresa Carrancho, doña Caridad Sánchez, doña Mercedes Arcanguren, doña Mirela Bárcena García, Doña Adela Ortiz Fernández y doña María Jesús Martín, Asistentes Sociales.
- Don Pedro López Ortega y don Justo Arévalo García, director y secretario, respectivamente, del Instituto Nacional de Bachillerato del barrio de Gamonal.
- Don Juan Manuel Bustillo Núñez, don Francisco Javier Peña Pérez y don Juan José García González, profesores del Colegio Universitario.
- Doña Rosa del Leal, de Burgos.
- Don Jesús Arroyo Contreras y don Román Cubillo, acompañados por don Antonio Valverde Ortega, delegado provincial de Educación y Ciencia.
- Ayuntamiento de Castillo de la Reina, compuesto por el alcalde, don Federico Vilda, teniente de alcalde, don Aurelio Carretero; concejales: don Saturnino Gómez, don Eugenio Elvira, don Félix Díez, don Francisco Carretero y don Miguel Medel, don Emilio Díez, presidente de la Cámara Agraria Local.
- Ayuntamiento de Sotragero, compuesto por don Miguel Auñero Bernal, alcalde y los concejales don Miguel Calleja Villanueva, don Víctor Peña Mar-

tínez, doña María Cruz González Velasco y don Víctor Velasco Sedano.

Don Abilio Cerezo, alcalde de Valluércanes; don Bernardo Caño, don José Antonio Caño y don José Ignacio Díez, concejales y don Gregorio de la Cámara, secretario.

Ayuntamiento de Cilleruelo de Abajo, compuesto por don José Luis Quintana, alcalde; don Francisco Hernando Sanz, don Celso Aragón González, don Santiago Caro Saste y don Lucinio Aragón, concejales y don Eutiquio Calvo Ortega, secretario.

Don Teodolfo Pérez Gutiérrez, director del Centro de Formación Profesional de Aranda de Duero, acompañado por los profesores don Alberto Ruiz de Infante Martín, don Angel Boyero Pavón y don José Ignacio Garmendía.

Don Nicasio Gómez y don Juan del Campo, presidente y tesorero, respectivamente, de la Federación de Asociaciones de Empresarios de Burgos.

Ayuntamiento de Melgar de Fernamental, compuesto por el alcalde: doña Purificación Rodríguez Calleja, concejal: don Vicente Torres Antolínez y secretario don Emilio Manrique Arnaez.

Don José María Rodríguez Fernández y don José Carlos González Manrique, representantes del Partido Nacionalista de Castilla y León.

Don Manuel Andújar, presidente de la Hermandad de Peñas.

Igualmente durante la presente semana, el Sr. De Santiago Juárez, ha presidido las siguientes reuniones:

Reunión del Patronato del Colegio Universitario Adscrito.

Reunión de representantes del Ayuntamiento, Cultura, Bellas Artes, Urbanismo y Turismo.

## Lea Vd. siempre DIARIO DE BURGOS



EL SEÑOR

**DON FELIX TAMAYO MARCOS**

Falleció en el día de ayer, después de recibir los Santos Sacramentos y la Bendición de Su Santidad.

(D. E. P.)

Su resignada esposa, doña Ceferina Rodríguez de Juana; hijos, Trifona, Pilar, Teodora, Elisa y Félix; hijos políticos Ramiro Rodríguez, Manuel Pereira, Manuel Martínez, José Antonio Barcenilla y Julia del Cura; nietos, hermano y demás familia.

RUEGAN ORACIONES POR EL ALMA DEL FINADO

Las honras fúnebres se celebrarán HOY, a las CINCO Y MEDIA, en la Iglesia parroquial de Peral de Arlanza. Seguidamente, la conducción del cadáver al cementerio de dicho pueblo. Actos de caridad por los que anticipan las gracias.

Peral de Arlanza, 20 de Mayo de 1979



Las misas gregorianas que se celebrarán los días 25 de Mayo en la parroquia de la Anunciación, a las ocho de la tarde; en la misma parroquia el día 3 de Junio, a las siete y cuarto; el día 16 de Junio, a las ocho y media en San Martín de Pórreres y en la parroquia de San Lorenzo a las nueve de la mañana y una del mediodía, serán aplicadas por el eterno descanso del alma de

LA SEÑORA

**D.ª MARIA DOLORES URREA HERNANDEZ**

Que falleció el día 29 de Abril de 1979.

(Q. E. P. D.)

SUS SOBRINOS Y DEMAS FAMILIA

RUEGAN una oración por la asistencia a alguno de dichos actos piadosos.

Burgos, 20 de Mayo de 1979



EL ILUSTRISIMO SEÑOR

**D. LUIS GONZALEZ GONZALEZ**

(CORONEL DE INFANTERIA)

Descansó en la Paz del Señor el día 19, a los 65 años de edad, confortado con los Santos Sacramentos y la Bendición de Su Santidad.

Q. E. P. D.

Su esposa, doña Ovidia Rodríguez Calleja; hijos, María Encarnación, Luis, Carmelo, María José, Ricardo e Ignacio; hijas políticas, María del Carmen Martínez y María del Carmen Izquierdo; hermana política, Evelia Calleja; nietos, Luis, Sergio y María Beatriz; sobrinos, primos y de más familia,

RUEGAN una oración por el eterno descanso de su alma y la asistencia a las honras fúnebres que tendrán lugar HOY, DOMINGO, DIA 20, a las ONCE horas, en la parroquia de la Inmaculada Concepción de VILLAVETA (Burgos).

Actos de caridad por los que quedarán muy agradecidos.

Villaveta, 19 de Mayo de 1979

## ECONORSA

A Vecinos calle Calleja y Zurita Teniendo previsto comenzar la excavación de la calle Calleja y Zurita el día 19 de Mayo (sábado). Rogamos a todos los vecinos que colaboren y no aporquen en dicho calle. Dándonos las gracias por anticipado.

LES SALUDA ECONORSA.

## MECANICO OFICIAL DE 1.ª

SE NECESITA

Cuatro años como mínimo de experiencia Salario a convenir. Interesados, dirigirse a: San Pablo, 8 (SEAF/PPD 9.846)



EL SEÑOR

**DON MARCELIANO ARLANZON BENITO**

Que falleció el día 18 del presente mes, a los 64 años de edad, después de recibir los Santos Sacramentos y la Bendición Apostólica de S. S.

(Q. E. P. D.)

Su apenada esposa, doña Angeles González; hijos, Manuel y Esther; hija política, Rosa María Revilla; nietos; hermano, Alejandro; sobrinos, primos y demás familia.

RUEGAN una oración por el eterno descanso de su alma. El funeral y entierro se celebró en el día de ayer, a las cinco de la tarde, en la iglesia parroquial de San Julián.

Actos de caridad por los que expresan las gracias.

Burgos, 20 de Mayo de 1979

# REANUDACION DE LAS CLASES EN EL COLEGIO UNIVERSITARIO

## Nota de la presidencia de su Patronato

El Patronato del Colegio Universitario ante las anomalías en el desarrollo de la docencia en las pasadas semanas, desea manifestar:

Primero. — Su apoyo a las reivindicaciones que motivaron la actitud de huelga de profesorado, asumiendo la defensa de las mismas por todos los conductos que estén a su alcance.

Segunda. — Entendiendo que la prolongación de la huelga en el actual momento del curso académico, que puede provocar grave perjuicio a los alumnos, no es el medio idóneo de mantener estas reivindicaciones, este Patronato ha adoptado las medidas oportunas que permiti-

tan la reanudación de las clases el lunes día 21 de Mayo, así como la celebración de todos los exámenes del curso.

Tercera. — Por acuerdo mutuo entre profesores y alumnos se procurará la recuperación de las clases perdidas a fin de que los programas docentes queden cubiertos con la mayor fidelidad.

Antoñín DE SANTIAGO JUAREZ

## En la Cabalgata participarán este año, diez carrozas

Ayer tarde se celebró una reunión de Peñas y Casas Regionales con asistencia de la directiva de la Hermandad de estas sociedades bajo la presidencia de su titular don Manuel Andújar.

Se trató nuevamente de la participación de estas entidades en la cabalgata de las Ferias y Fiestas de San Pedro y CSan Pablo y diez Peñas dieron a conocer su decisión de tomar parte en el festejo más popular de las Fiestas.

## EL COLEGIO OFICIAL DE DECORADORES CUMPLIMIENTO AL SEÑOR ALCALDE

En el día de ayer, la Junta directiva del Colegio Oficial de Decoradores, en Burgos, presidida por su titular don Fernando García Arnáiz, y acompañado por el delegado del Ministerio de Obras Públicas y Urbanismo, don Pablo Arribas Briones, cumplimentó al Sr. Alcalde don José María Peña San Martín. En la cordial entrevista le trasladaron el acuerdo de la última asamblea de Colegiados, de felicitar a la nueva Corporación municipal, al hacerse cargo del rectorado de la Alcaldía.

También se trató de la problemática que actualmente tienen los decoradores frente al Ayuntamiento, prometiendo el Sr. Peña trasladar estos temas a la Comisión Permanente, con el fin de llegar a la normalización de la profesión en Burgos, al igual que se realiza en otras provincias.

Asimismo se le informó de la reciente creación del Consejo regional de Decoradores de Castilla y León cuya cabecera está en Burgos y del que es presidente el Sr. García Arnáiz, comentándose la labor que se

ha realizado en toda la región en el corto tiempo que lleva constituido, de cara a prestigiar la profesionalidad del decorador y a la consecución de sus derechos.

El Sr. Alcalde agradeció la visita, en nombre de la Corporación que preside y animó a los decoradores para seguir trabajando por conseguir su sitio en la sociedad actual, para mejor servicio a todos los burgaleses.

## DISTRIBUIDOR

nacional de amplia gama de MAQUINARIA DE OBRAS PUBLICAS, solicita para la zona Burgos-Palencia,

### DISTRIBUIDOR

de sus productos. Se valorarán en la selección, servicio e instalaciones. Interesados, dirigirse al Apartado 1.026 de Bilbao, o telefónicamente al SR. LINAZA. Teléfono 94-4471950-54-58.



A la hora de elegir un dormitorio, exija calidad, belleza y un precio justo. Esa es la única verdad. Disponemos de la más amplia colección en dormitorios con la garantía de siempre.

**MUEBLES evelio**

PRIMERA FIRMA DEL MUEBLE  
Vitoria, 53, 56, 58, 60 y 62-BURGOS

TRESILLOS

— de —

FABRICA

TAPIZADOS EN TELA

A PRECIOS SKAY

MOBAN

CALZADAS, 5  
VITORIA, 190

| 1               | 2               | 3               | 4               | 5               | 6                 | 7               | 8                  | 9               | 0                 |
|-----------------|-----------------|-----------------|-----------------|-----------------|-------------------|-----------------|--------------------|-----------------|-------------------|
| Números Pesetas | Números Pesetas | Números Pesetas | Números Pesetas | Números Pesetas | Números Pesetas   | Números Pesetas | Números Pesetas    | Números Pesetas | Números Pesetas   |
| 05201...22.000  | 05202...20.000  | 05203...20.000  | 05204...20.000  | 05205...20.000  | 05206...20.000    | 05207...20.000  | 05208...22.000     | 05209...20.000  | 05210...20.000    |
| 05211...22.000  | 05212...20.000  | 05213...20.000  | 05214...20.000  | 05215...20.000  | 05216...20.000    | 05217...20.000  | 05218...22.000     | 05219...20.000  | 05220...20.000    |
| 05221...22.000  | 05222...20.000  | 05223...20.000  | 05224...20.000  | 05225...20.000  | 05226...20.000    | 05227...20.000  | 05228...42.000     | 05229...20.000  | 05230...20.000    |
| 05231...22.000  | 05232...20.000  | 05233...20.000  | 05234...20.000  | 05235...20.000  | 05236...20.000    | 05237...20.000  | 05238...22.000     | 05239...20.000  | 05240...20.000    |
| 05241...22.000  | 05242...20.000  | 05243...20.000  | 05244...20.000  | 05245...20.000  | 05246...20.000    | 05247...20.000  | 05248...22.000     | 05249...20.000  | 05250...20.000    |
| 05251...22.000  | 05252...20.000  | 05253...20.000  | 05254...20.000  | 05255...20.000  | 05256...20.000    | 05257...20.000  | 05258...22.000     | 05259...20.000  | 05260...20.000    |
| 05261...22.000  | 05262...20.000  | 05263...20.000  | 05264...20.000  | 05265...20.000  | 05266...20.000    | 05267...20.000  | 05268...22.000     | 05269...20.000  | 05270...20.000    |
| 05271...22.000  | 05272...20.000  | 05273...20.000  | 05274...20.000  | 05275...20.000  | 05276...20.000    | 05277...20.000  | 05278...22.000     | 05279...20.000  | 05280...20.000    |
| 05281...22.000  | 05282...20.000  | 05283...20.000  | 05284...20.000  | 05285...20.000  | 05286...20.000    | 05287...20.000  | 05288...42.000     | 05289...20.000  | 05290...20.000    |
| 05291...22.000  | 05292...20.000  | 05293...20.000  | 05294...20.000  | 05295...420.000 | 05296...20.000    | 05297...420.000 | 05298...22.000     | 05299...20.000  | 05300...20.000    |
| 32401...22.000  | 32402...20.000  | 32403...20.000  | 32404...20.000  | 32405...20.000  | 05296...8.000.000 | 32407...20.000  | 32408...22.000     | 32409...20.000  | 32410...20.000    |
| 32411...22.000  | 32412...20.000  | 32413...20.000  | 32414...20.000  | 32415...20.000  | 32416...20.000    | 32417...20.000  | 32418...22.000     | 32419...20.000  | 32420...20.000    |
| 32421...22.000  | 32422...20.000  | 32423...20.000  | 32424...20.000  | 32425...20.000  | 32426...20.000    | 32427...20.000  | 32428...42.000     | 32429...20.000  | 32430...20.000    |
| 32431...22.000  | 32432...20.000  | 32433...20.000  | 32434...20.000  | 32435...20.000  | 32436...20.000    | 32437...20.000  | 32438...22.000     | 32439...20.000  | 32440...20.000    |
| 32441...22.000  | 32442...20.000  | 32443...20.000  | 32444...20.000  | 32445...20.000  | 32446...20.000    | 32447...20.000  | 32448...22.000     | 32449...20.000  | 32450...20.000    |
| 32451...22.000  | 32452...20.000  | 32453...20.000  | 32454...20.000  | 32455...20.000  | 32456...20.000    | 32457...20.000  | 32458...22.000     | 32459...20.000  | 32460...20.000    |
| 32461...22.000  | 32462...20.000  | 32463...20.000  | 32464...20.000  | 32465...20.000  | 32466...20.000    | 32467...20.000  | 32468...22.000     | 32469...261.000 | 32470...4.000.000 |
| 32471...263.000 | 32472...20.000  | 32473...20.000  | 32474...20.000  | 32475...20.000  | 32476...20.000    | 32477...20.000  | 32478...22.000     | 32479...20.000  | 32480...40.000    |
| 32481...22.000  | 32482...20.000  | 32483...20.000  | 32484...20.000  | 32485...20.000  | 32486...40.000    | 32487...20.000  | 32488...22.000     | 32489...20.000  | 32490...20.000    |
| 32491...22.000  | 32492...20.000  | 32493...40.000  | 32494...20.000  | 32495...20.000  | 32496...20.000    | 32497...20.000  | 32498...22.000     | 32499...20.000  | 32500...20.000    |
| 72701...22.000  | 72702...20.000  | 72703...20.000  | 72704...20.000  | 72705...20.000  | 72706...20.000    | 72707...20.000  | 72708...22.000     | 72709...20.000  | 72710...20.000    |
| 72711...22.000  | 72712...20.000  | 72713...20.000  | 72714...20.000  | 72715...20.000  | 72716...20.000    | 72717...20.000  | 72718...22.000     | 72719...20.000  | 72720...20.000    |
| 72721...22.000  | 72722...20.000  | 72723...20.000  | 72724...20.000  | 72725...20.000  | 72726...20.000    | 72727...820.000 | 72728...16.000.000 | 72729...820.000 | 72730...20.000    |
| 72731...22.000  | 72732...20.000  | 72733...20.000  | 72734...20.000  | 72735...20.000  | 72736...20.000    | 72737...20.000  | 72738...22.000     | 72739...20.000  | 72740...20.000    |
| 72741...42.000  | 72742...20.000  | 72743...20.000  | 72744...20.000  | 72745...20.000  | 72746...20.000    | 72747...20.000  | 72748...22.000     | 72749...20.000  | 72750...20.000    |
| 72751...22.000  | 72752...20.000  | 72753...20.000  | 72754...20.000  | 72755...20.000  | 72756...20.000    | 72757...20.000  | 72758...22.000     | 72759...20.000  | 72760...20.000    |
| 72761...22.000  | 72762...20.000  | 72763...20.000  | 72764...20.000  | 72765...20.000  | 72766...20.000    | 72767...20.000  | 72768...22.000     | 72769...20.000  | 72770...20.000    |
| 72771...22.000  | 72772...20.000  | 72773...20.000  | 72774...20.000  | 72775...20.000  | 72776...20.000    | 72777...20.000  | 72778...22.000     | 72779...20.000  | 72780...20.000    |
| 72781...22.000  | 72782...20.000  | 72783...20.000  | 72784...20.000  | 72785...20.000  | 72786...20.000    | 72787...20.000  | 72788...22.000     | 72789...20.000  | 72790...20.000    |
| 72791...22.000  | 72792...20.000  | 72793...20.000  | 72794...20.000  | 72795...20.000  | 72796...20.000    | 72797...20.000  | 72798...22.000     | 72799...20.000  | 72800...20.000    |
| Terminaciones   | Terminaciones   | Terminaciones   | Terminaciones   | Terminaciones   | Terminaciones     | Terminaciones   | Terminaciones      | Terminaciones   | Terminaciones     |
| 331...22.000    | 552...20.000    | 493...20.000    | 7344...200.000  | 805...20.000    | -176...20.000     | 486...20.000    | 288...22.000       | 649...20.000    | 0400...200.000    |
| 741...22.000    | 922...20.000    |                 |                 |                 |                   |                 | 808...22.000       |                 | 020...20.000      |
| 821...22.000    |                 |                 |                 |                 |                   |                 | 28...22.000        |                 | 130...20.000      |
| 1...2.000       |                 |                 |                 |                 |                   |                 | 8...2.000          |                 | 480...20.000      |

### INSTRUCCIONES PARA LA CONSULTA DE ESTA LISTA

1. Compruebe si la fecha del sorteo y el dibujo que figuran en la parte superior de la lista coinciden con los de su billete o décimo.  
2. En cada columna, y sólo en ella, están todos los premios y reintegros que han correspondido a todos los números que terminan con la cifra grande que le encabeza, clasificados en dos grupos: números completos y terminaciones.  
Por ejemplo, si su número termina en 1, ha de fijar su atención únicamente en

la columna encabezada con un uno. Los premios indicados en la columna «pesetas» son los que corresponden a un billete, o sea, a diez décimos.  
3. Vea si en la columna de números aparece el que Vd. juega y, si así fuera, a la derecha encontrará acumulado el importe total de los premios que han correspondido al billete. En este caso ya no es preciso seguir consultando la lista.  
4. Si no está su número completo puede tener premio en el grupo de termi-

naciones. Si las hay de cuatro cifras y su número las tiene igualmente dispuestas, a la derecha encontrará el total de premios que han correspondido a todos los números que terminan con esas cuatro cifras.  
Si no tiene premio por terminación de cuatro cifras, o no las hay, proceda en la misma forma con las terminaciones de tres cifras, en su caso con las de dos y, finalmente, con la de una.

# Se ha dado a conocer la memoria de realizaciones del anterior Ayuntamiento

## Recoge los aspectos más destacados de los últimos ocho años

### Toma de posesión de la Junta Administrativa de Castañares

El alcalde de la ciudad, don José María Peña San Martín se desplazó ayer al Barrio de Castañares para dar posesión a los miembros de la Junta Administrativa. Fue recibido a su llegada por el presidente y vocales de la entidad, celebrándose posteriormente el acto de la constitución, de acuerdo con las disposiciones vigentes.

Como presidente figura don Carlos García Sagredo, de 24 años, administrativo, perteneciente a Unión de Centro Democrático, siendo designados vocales en la sesión del Pleno del Ayuntamiento de Burgos don José María Martínez García, de 29 años y don José Manuel Ortega, de 19 años.

El alcalde felicitó a los componentes de esta Junta Administrativa y aprovechó su estancia en ese barrio para tratar de los problemas, necesidades y proyectos de la zona.

#### MEMORIA DE LA ANTERIOR CORPORACION MUNICIPAL

Se está procediendo estas días a la memoria de los últimos ocho años de gestión de la Corporación Municipal que acaba de cesar en sus cargos, recogiendo aspectos más salientes de la tarea de administración municipal y en pro de la ciudad.

En la portada se insertan fotografías del nuevo Burgos, referidas, a la zona industrial, urbana y recreativa, con las nuevas avenidas, el complejo de las piscinas municipales y el polígono industrial.

Recoge en sus páginas, después de una foto de una de las visitas de la Corporación Municipal a S. M. el Rey don Juan Carlos, aspectos de las obras de urbanización, apertura de nuevas avenidas y zonas ajardinadas, con magníficas fotos del Paseo del Empeinado y de la Isla, zona de la plaza de Logroño, accesos a «El Plantío».

Huelgas y paseo del Conde de Vallesano; aspectos monumentales, artísticos y culturales. Entre estos últimos, destaca cuanto se relaciona con la organización de los dos primeros festivales folklóricos internacionales.

Un apartado especial merece en esta memoria el Servicio de Desarrollo Urbano y Fomento de la Construcción, fundado por el anterior alcalde, señor Muñoz Avila, que comenzó a funcionar el 22 de Abril de 1975.

El estado numérico del Plan General de Ordenación se encuentra así: En planes residenciales, se ha trabajado en 6.351.176 metros cuadrados; en cuanto a planes y zonas de servicios, en 506.074 metros cuadrados; planes de zonas industriales, se ha actuado en más de ocho millones de metros cuadrados y en reparcelaciones y proyectos de compensación, en 1.316.178 metros cuadrados.

El suelo con planes residenciales definitivamente aprobados posibilita la construcción de 16.273 viviendas; de ellas, 5.032 pueden construirse inmediatamente, y de hecho, parte se están construyendo, y otras 11.241, se pondrán en marcha tan pronto se culminen las operaciones reparcelatorias o aprue-

ben los proyectos de compensación.

La ejecución de los proyectos de planes parciales de urbanización suponen casi 900 millones de pesetas.

Lógicamente temas sobre las parcelas de los antiguos cuarteles, nuevas zonas de acción, promoción de zonas donde es evidente la falta de viviendas y donde la aplicación de los criterios de ordenación urbana, reclaman especial atención, se incluyen en el estudio.

También se incluye en la memoria cuanto se relaciona con la creación de Centros de Educación General Básica y de Enseñanza Media y Formación Profesional con la aportación de la Corporación en cesión de terrenos a nuevos Centros de grado medio y superior y al Colegio Universitario que ocupa un lugar destacado. En el capítulo directo de costes directos de los centros y servicios de la Función Educativa y de Actividades Culturales, señalaremos, que en 1977, los gastos del capítulo de Escuelas Nacionales, ascendieron a casi 30 millones de pesetas.

#### OBRAS POR DIFERENTES SERVICIOS

Una evidencia clara de que, en contra de lo que se pueda

decir, hubo también cosas positivas en la gestión corporativa anterior —aunque se mantenga que también hubo defectos y problemas— lo demuestra algunos apartados de la memoria.

Por ejemplo, de 1971 a 1978, se instalaron alumbrados en medio centenar de calles y se extendieron las mejoras a numerosas vías y barrios, aunque esto no presuponga que todas las necesidades, se atendieron, mucho menos.

La limpieza viaria y la recogida de basuras fue otro capítulo que también experimentó mejoras sensibles. El vertedero y su extraordinaria modernización; la contratación de una empresa para la limpieza y la recogida de basuras y los nuevos criterios organizativos, supusieron sensibles avances que en buena medida se debieron al delegado del Servicio.

Dentro de este breve resumen de la memoria, que ilustra con magníficas fotografías los distintos apartados, en expropiaciones e indemnizaciones se pagaron, más de 127 millones de pesetas.

Se dedica la última parte de la cuidada publicación, a los Servicios Municipalizados y sus realizaciones y al movimiento económico presupuestario durante el período que se estudia.

Las magníficas fotografías son de Fedé, Villafranca, Paisajes Españoles y Anicolor; la maqueta de Jesús María Jabato Saro; el control de datos fue de José Matesanz Sanz e imprimió el trabajo, Gráficas Santiago Rodríguez.

Con todo ello, queda claro que no fue todo lo negativa la anterior gestión que se pretende afirmar y que la nueva Corporación Municipal ya democrática, tiene el grave compromiso de mejorar y superar los graves problemas de la ciudad en el período de estos cuatro años de gestión.

## CAMARA AGRARIA PROVINCIAL

### Acuerdo elevado al ministro de Agricultura

El Pleno de la Cámara Agraria provincial de Burgos, en reunión celebrada el día 11 de Mayo, movido por el malestar que ha despertado entre los agricultores y ganaderos la fijación de los precios agrarios, pide a la Administración, informe urgentemente, con qué medidas complementarias se va a compensar a la agricultura de la provincia de Burgos, para nivelar el desfase existente en el porcentaje de aumentos en los productos agrarios que se cultivan en mayor grado en la provincia, fijados aproximadamente en un 8 por ciento (trigo, cebada, avena, remolacha), en relación con la media ponderada de un 12,54 por ciento, contemplados todos los productos que se reflejan en el pacto de precios.

Los porcentajes de aumento para el presente año de los productos agrarios con mayor incidencia económica en la provincia son: trigo, 8,21; cebada, 10; avena, 10,42; centeno, 6,82 y remolacha, 6,25

Por otra parte, la partida de gastos en las explotaciones, ha sufrido un aumento muy superior en relación con el que puede suponer la mejora de los precios agrarios, con respecto al año anterior y al poder adquisitivo de la peseta.

Se pone al mismo tiempo de manifiesto, la decepción general con respecto al paso de los trigos producidos en Burgos, que en la pasada campaña se hallaban en el tipo III y que en la presente se han incluido en el tipo IV, sin haberse considerado esta variación de clasificación en la negociación de los precios, pese a que, en reunión celebrada en Enero pasado, por los presidentes de las Cámaras Agrarias Provinciales de Castilla-León con el director general del SENPA, don Claudio Gandarías, se le informó del perjuicio económico que suponía esta variación por incidir notoriamente sobre los trigos que más se cultivan en esta región.

El director general reconoció esta circunstancia y manifestó la haría llegar al Sr Ministro, y que, podía tenerse en cuenta en la mesa de negociación de los precios agrarios en el FORPPA, a celebrar en los meses de Febrero y Marzo.

## IBERDUERO, S. A.

### DISTRIBUCION BURGOS

Teniendo que realizar trabajos de explotación en esta capital efectuaremos, previo conocimiento y autorización de la Delegación de Industria, un corte en el suministro de energía eléctrica el día 22 del actual desde las 15 horas hasta las 16 horas aproximadamente a los inmuebles de las calles siguientes: Avda. General Sanjurjo, del número 38 al 42; Santa Sacilda, del número 3 al 5 y Caja de Ahorros Municipal y Plaza de Logroño, números 2 y 3.

En caso de realizarse los trabajos antes de la hora indicada, se restablecerá el servicio sin previo aviso.

## JEFE SECCION DE FABRICA SE NECESITA

- Conocimientos amplios en electricidad.
- Personalidad.
- Dotes de organización.
- Espíritu de trabajo.

Interesados, escribir con "currículum vitae" a INEM. Cadenas de San Gregorio, 6. Oferta n.º 2.265/79 VALLADOLID

# SANTOS

'AGENCIA INMOBILIARIA ● Calle Julio Sáez de la Hoya, 8, 6.º - Tfnos. 228754 y 220043

### ALGUNAS DE NUESTRAS OFERTAS DE LOCALES

#### LOCALES ZONA CENTRO

- Plaza la Cruzada de 147 metros cuadrados. Completamente instalado.
- San Pedro Cardena 807 metros cuadrados. Ideal para almacén o taller.
- General Yagüe, desde 23 en adelante, con entreplanta y sótano
- Reyes Católicos, desde 80 a 2.000 metros cuadrados.
- Parque de las Avenidas, desde 180 a 400 metros cuadrados.
- Avenida del Vena, de 155 metros cuadrados.
- Santa Agueda, desde 40 metros cuadrados.
- Legión Española, 1.000 metros cuadrados.
- Calle Lealtad, de 100 metros cuadrados.
- Avellanos, de 180 metros cuadrados más 90 de sótano.
- Avenida Sanjurjo, de 60 metros cuadrados. Magnífico precio.
- Calle Calzadas, desde 60 metros cuadrados en adelante.
- Calle Santander, 200 metros cuadrados.
- Calle Vitoria, principio, 250 metros cuadrados en planta, 160 entreplanta, 80 sótano.

#### LOCALES EN GAMONAL

- Calle Eladio Perlado, desde 60 metros cuadrados en adelante.
- Calle San Bruno, desde 40 a 180 metros cuadrados.
- Calle 3-34, de 200 metros cuadrados.
- Francisco Grandmontagne, desde 76 metros cuadrados en adelante.
- Arzobispo de Castro, 160 metros cuadrados.
- Carretera Logroño, desde 63 metros cuadrados.

- Plaza particular San Juan de Ortega, 50 a 100 metros cuadrados.

#### TRASPASOS

- Local Reyes Católicos, 110 metros cuadrados en planta y 100 entreplanta. En renta o alquiler.
- San Francisco, 140 metros cuadrados. Renta baja.
- Calle Segovia, de 100 metros cuadrados. Poco traspaso.
- Mercado del Norte. Un puesto completamente instalado.
- Droguería, zona centro, 300 metros cuadrados. Poca renta.
- Droguería, 50 metros cuadrados. Zona muy céntrica.
- Hostal, con 30 camas, 420 metros cuadrados o entrada o alquiler.

#### BARES

- Fernán González.
- Arzobispo de Castro.

#### ENTREPLANTAS

- Avenida del Cid. Principio, desde 35 metros cuadrados.
- Reyes Católicos.
- Legión Española.

#### PLAZAS DE GARAJE

- Paseo Isla (Beyre).
- Plaza de la Cruzada.
- General Mola.
- Avenida del Cid.

#### NAVES

- Villalonquér. 1.000 y 2.000 metros cuadrados.
- Gamonal, de 1.200 metros cuadrados.
- Carretera Madrid, de 1.000 metros cuadrados.

### ALGUNAS DE NUESTRAS OFERTAS DE PISOS

#### PISOS DE LUJO

- Avenida Reyes Católicos Edificio "Estudio" y Edificio "Gumen" Pisos 6 habitaciones garaje.
- Calle Vitoria, 200 metros cuadrados. 6 habitaciones. Garaje.
- Avenida General Yagüe, 5 habitaciones, 2 baños, servicios centrales.
- Avenida del Cid, 4 y 5 habitaciones. Servicios centrales. (Pisos a estrenar).
- Edificio "Olamendi", 5 y 6 habitaciones. Servicios centrales.

#### PISOS EN OTRAS ZONAS

- Calles Santander, Nuestra Señora de Fátima, La Puebla, Diego Lainez, Melchor Prieto, Tenerías, Vitoria, Capiscol (Garaje), Arzobispo de Castro (a estrenar), Plaza San Bruno, Urbecasa, General Vigón.

#### APARTAMENTOS

- Martínez del Campo, 3 habitaciones, servicios centrales.
- Avenida Valencia, 3 habitaciones, servicios centrales.
- Avenida del Vena, 2 habitaciones, servicios centrales.
- Reyes Católicos, Edificio "Gumen". 3 y 4 habitaciones.
- Liana de Afuera, 2 y 3 habitaciones, en construcción.
- Carretera Logroño, 3 habitaciones, terraza.



MAÑANA, AUDICION CONFERENCIA SOBRE MUSICA ANTIGUA ESPAÑOLA

A cargo de D. Ismael Fernández de la Cuesta

Mañana a las ocho de la tarde, en la Casa de Cultura, organizado por la Delegación Provincial del Ministerio de Cultura, tendrá lugar una audición-conferencia sobre Música Antigua Española a cargo del prestigioso director de música don Ismael Fernández de la Cuesta.

El programa será el siguiente:

1. — Canto Mozárabe. — «Gloria», «Excelsis Deo». Antifonario de León, s. X. Coro de monjes de la Abadía de Santo Domingo de Silos. Dir. Ismael Fernández de la Cuesta.
2. — Canto Gregoriano I. «Puer Natus est nobis». Introito de Navidad. Coro de Monjes de la Abadía de Solesmes. Dir. Joseph Gajard.
3. — Canto Gregoriano II. «Haec dies». Gradual de Pascua. Coro de monjes de la Abadía de Einsiedeln. Dir. Román Banwärt.
4. — Polifonía «Nos qui vivimus» (Hucbaldus Schola Enchiriadis ca. 850) «Rex

caeli Domine» (Hucbaldus, Música Enchiriadis, ca. 850). Capella Cracoviensis. Dir. Stanislaw Galonski.

5. — Codex Calixtinus, «Cantiga de amigo», s. XII. Coro de monjes de la Abadía de Santo Domingo de Silos. Dir. Ismael Fernández de la Cuesta.

6. — Cantiga de amigo, «Opdas do mar de Vigo», s. XIII. Soprano Carmen Orihuela. Atrium Musicae, Dir. Gregorio Paniagua. Dir. José Luis Ochoa de Oiza.

7. — Cantiga de Santa María, «Virgo Jesse», siglo XIII. Capilla de la Abadía del Valle de los Caídos. Dir.: L. Lozano Atrium Musicae, Dir.: Gregorio Paniagua. Dir.: José Luis Ochoa de Oiza.

8. — Livre Vermell, «Stella splendens in monte», s. XIV. Capilla y Escolanía del Valle de los Caídos. Dir.: L. Lozano Atrium Musicae, Dir.: Gregorio Paniagua. Dir.: José Luis Ochoa de Oiza.

9. — Cristóbal de Mora-

les (ca. 1500-1553) Motete «pastores dicite». Pro Música Antigua. Dir.: Bruno Turner.

10. — Tomás Luis de Victoria (ca. 1549-1611). Responsorio, «Eram quasi agnus». Coro de Monjes de la Abadía de Silos. Coro de voces blancas de Burgos. Dir.: Ismael Fernández de la Cuesta.

11. — Francisco Guerrero (1527-1599) «Sanctus» (Missa «surge et propera»). Kammerchor Stuttgart. Ensemble Ricercare, Freiburger Munterbläser.

12. — Antonio de Cabezón (1510-1566). Tiento, Organó de la Catedral de Salamanca. Francis Chapelet.

13. — Diego Ortiz (s. XVI). Recercada octava sobre la folía. Vicia de gamba: Jori Savalla. Clavicembalo: Genoveva Gálvez.

14. — Juan Vázquez (Badajoz, 1510-Sevilla, después de 1560) «Ojos Morenos». Dir. Enrique Gispert.

Del Barco, en la Casa de Cultura

PRIMERA EXPOSICION DE POESIA VISUAL

La primera exposición de la llamada «poesía visual» puede contemplarse en la sala de la Casa de Cultura, donde en la actualidad presenta una exposición Pablo del Barco. Una serie de obras, colocadas en un orden llamamos didáctico, llevan al visitante desde el grafismo inicial que sirve como de introducción hasta lo que realmente constituye la poesía visual.

Este término y esta manifestación artística ha sido objeto de estudio en ya varias ocasiones dentro de España, y algunas exposiciones suelen presentarse con más asiduidad en Cataluña. Pero es particularmente en Alemania y en Italia donde se han realizado experiencias continuadas y donde esta dimensión del arte es más conocida.

La poesía visual sintetiza la expresión literaria y la pictórica, o mejor el grafismo para permitir al autor expresarse de una forma más completa que con la utilización de una de ellas solamente, o bien porque la literatura se queda pequeña a la hora de componer la idea.

Recientemente se han montado en Santander y en Sevilla exposiciones de poesía visual.

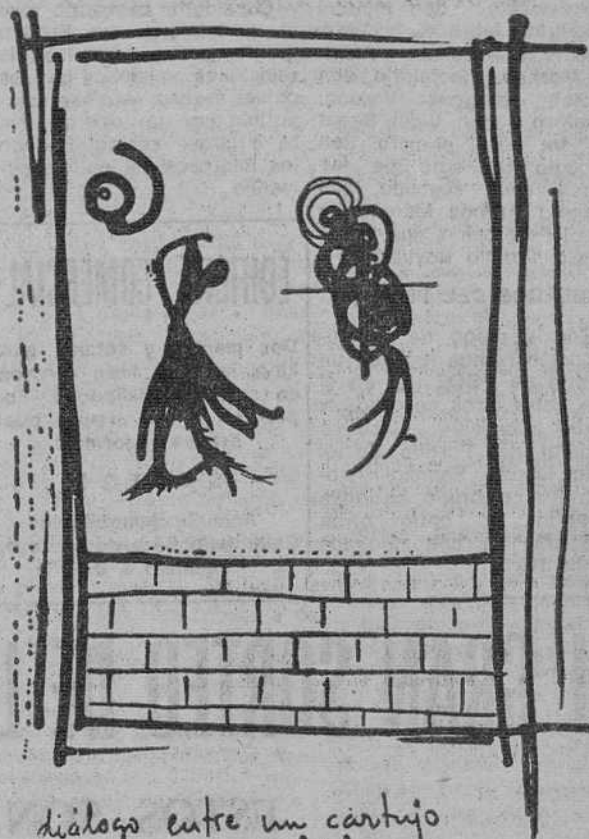

diálogo entre un cartujo y una chicharra

NOTICIAS FILATELICAS - EXFILNA 79

Hemos visto una primera prueba, en cuatricromía, de la reproducción de la XCVII cartiga de Alfonso X el Sabio, en la que se representa a un mensajero entregando cartas a su Rey y que va a ser el sello del «Día Mundial del Sello», que por iniciativa de este Círculo Filatélico y Numismático de Burgos, fue aprobado en su momento por la Comisión de Programación Filatélica. Es una verdadera maravilla, a la vez que el primer documento gráfico que actualmente se conoce de la historia del correo en España.

En relación con este sello y abundando en el mismo tema, ha sido solicitado y aprobado por la Dirección General de Correos, un matasello alusivo a este tema, que fue sugerencia de este Círculo Filatélico y Numismático de Burgos.

Se ha recibido solicitudes para exponer en la EXFILNA 79, material filatélico de altísima categoría nacional e Internacional, que con toda seguridad de ello tenemos noticia, rebasa las posibilidades del espacio real del Monasterio de San Juan.

Por los méritos contraídos en favor de la filatelia y del Círculo Filatélico y Numismático de Burgos, el pasado jueves día 17, se acordó nombrar, por unanimidad de todos los asistentes,

presidente de Honor, al actual socio número 1 y vicepresidente de la FEFOSI don Angel Sánchez Arévalo Sanz, asimismo fue nombrado socio de honor, el Dr. Ingeniero jefe del Servicio Filatélico de la Fábrica Nacional de Moneda y Timbre de Madrid don Angel Quesada Lucas.

DIEZ CONSEJOS A UN FILATELISTA PRINCIPIANTE

Durante la pasada «Expo-Ocio 79» se distribuyó en el stand de la Sección de Filatelia y Numismática lo que se ha denominado el «Decálogo» filatélico.

Se trata de una tarjeta postal filatélica que contiene un ingenioso pero hermoso dibujo con temática deportiva pintado por César Ramos, de cinco años, de edad, alumno del Colegio Nacional «General Sanjurjo» de Madrid.

Pero lo más curioso es otra tarjeta, separada de la primera por un «dentado» bastante peculiar, en la que se condensan «Diez consejos a un Filatelistas principiante».

Los consejos son los siguientes:

1. Ser ordenado y estudioso con las colecciones.
2. Apreciar con igual cariño a cuantos elementos forman la

Filatelia: marcas, postales, sellos y matasellos.

3. Buscar solamente las piezas que estén completas y en buen estado.

4. Emplear siempre las pinzas para coger el sello y la lupa para observar sus características.

5. Admirar y contemplar los elementos filatélicos por su contenido como una parte de la Historia de la Humanidad y no como un cromó cualquiera.

6. Procurar el contacto con las personas que sepan orientarles, a través de sociedades, tertulias o comercio especializado, adquiriendo los sellos y piezas filatélicas sólo en ellas.

7. Considerar los Catálogos de Sellos como un elemento imprescindible para conocer las emisiones y sus detalles y el orden de colocación en el álbum.

8. Instruirse mediante la lectura de libros y revistas filatélicas.

9. Conocer las normas que rigen para las colecciones de historia postal, países, temática marcofilia, maxilofilia, etc.

10. Utilizar los clasificadores de sellos antes de decidir la forma en que se han de colocar en el álbum.

Estas diez normas llevarán al filatelistas novel a no pretender coleccionar nada, sino en función de sus posibilidades económicas y de tiempo libre, y a mantener una exquisita cordialidad y ejemplar honradez entre quienes comparten con él su amor a la Filatelia.

Bordeando los «consejos» aparecen unos dibujitos encadenados que son de por sí, todo un curso de Filatelia ya que muestran todos los aspectos de esta afición.

Estos «Decálogos» fueron distribuidos gratuitamente entre varios miles de jóvenes visitantes del «II Certamen de Filatelia» de la Expo-Ocio 79».

BANCO DE FOMENTO, S. A.

A partir del día 21 de Mayo corriente, esta Entidad hará efectivo el dividendo número 15, correspondiente al ejercicio de 1978, conforme al detalle que se indica:

| Acciones números         | Nominal | Impuesto | Líquido |
|--------------------------|---------|----------|---------|
| 1 al 10.709.900          | 60,—    | 9,—      | 51,—    |
| 10.709.901 al 10.711.870 | 29,42   | 4,41     | 25,01   |

El pago de este dividendo se realizará en el central del Banco de Fomento (Paseo de la Castellana, 92, Madrid) y en sus sucursales y agencias, así como en la central y oficinas del Banco Central mediante el estampillado de los extractos de inscripción.

Madrid, 18 de Mayo de 1979. — EL SECRETARIO GENERAL, Francisco Mur Bellido.

LOCAL COMERCIAL 180 m2

VENDO

CALLE SANZ PASTOR SEMIESQUINA A LA AVENIDA DEL CID ZONA CENTRICA Y MUY COMERCIAL INFORMES: Avenida del Cid, 3-3.º A y teléfono 20 73 40

Institución Fernán González

Próxima conferencia de D. Manuel Pereda de la Reguera, sobre: «Raíces y hechos originarios de Castilla»

El martes, día 22 del corriente, pronunciará una conferencia en el salón de Estrados de la Excmo Diputación provincial, a las ocho de la tarde, el ilustre escritor y director del Ateneo de Santander, D. Manuel Pereda de la Reguera, sobre el tema: «Raíces y hechos originarios de Castilla».

El Sr. Pereda de la Reguera es autor de numerosas publicaciones y es una personalidad muy conocida en los medios intelectuales montañeses donde ha tenido una decisiva inter-

vinción con motivo del Milenario de la Lengua Castellana.

El acto, que constituirá una importante velada cultural, ha sido organizado por la Academia Burgense.

A la terminación de la conferencia, se hará la entrega solemne del título de «Académico de honor» al ex vicepresidente de la Corporación provincial, don Joaquín Ocio Cristóbal, que le ha sido concedido recientemente.

Al acto, que será público, han sido invitadas las autoridades.

Lo ha hecho Pablo del Barco. Del Barco es un burgalés que reside en Sevilla. Es profesor de Literatura Española en la Universidad de esa ciudad y colabora en publicaciones periódicas —Informaciones, El País, etc.— y en revistas especializadas. Escribe poesía tradicional y canto.

—Estoy esperando —nos dice— la publicación de un libro de poemas con temas burgaleses, que se titulará «Del Burgo desungido»; lleva ilustraciones de Ignacio del Río y un día de éstos la editorial me va a confirmar la terminación y puesta a la venta.

Pablo del Barco nos explica en qué consiste la poesía visual, aunque, como él mismo nos dice, no es partidario de las definiciones, por una parte, y por otra resulta penoso concretar la significación del término.

—En la poesía visual se conjugan la expresión literaria y la expresión gráfica (lo que constituye el grafismo como técnica pictórica; generalmente trazos con vagas conformaciones imaginativas, representaciones de figuras) en un caso procedo más de la literatura que, de la pintura, e intento a través de la imagen, llegar a la transformación del lenguaje o a la creación de una nueva escritura. Me expreso más bien como un grafista.

—¿Cómo definirías la poesía visual? —Es muy difícil. De todas formas, diría que es la expresión, a través de una nueva escritura, fundamentada en la imagen.

—¿Tiene alguna relación con algún movimiento artístico, de pintura o literario? Porque observando tus cuadros, alguien puede relacionarlos en parte con el dadaísmo.

—Claro: como toda manifestación del arte, puede partir de movimientos de expresión y el dadaísmo es un antecedente de la poesía visual.

Podría citarte, como sus orígenes, incluso los signos que aparecen en la cueva de Altamira, puede estar en la caligrafía, la emblemática... El dadaísmo sería el gran paso para llegar a lo que hoy llamamos poesía visual.

Recorriendo la exposición, Pablo del Barco da sus opiniones y sus juicios sobre lo que él denomina «formas sugeridas»: grafismos en color (un caso singular, pues normalmente todos los autores componen grafismos en blanco y negro)

que evocan ideas y formas distintas a cada espectador. La pretensión de Pablo del Barco es hacer que éste se integre en la obra, obligarle a introducirse en ella para interpretarla.

A todo visitante, Pablo del Barco regala una serigrafía y a partir de su interpretación se origina un diálogo directo en torno a la significación de los cuadros.

Este autor burgalés ha levantado polémica con sus exposiciones de Santander y Sevilla, en donde se inició la muestra al gran público de lo que es la poesía concreta. De momento, puede verse su obra en la Casa de Cultura, de 12 a 2 y de 7 a 9, hasta el día 30 de este mes.

ASOCIACION PROVINCIAL DE AMAS DE CASA

Coloquio sobre Asistencia Técnica

Habiendo sido consultadas a nivel nacional sobre el funcionamiento en Burgos de los Servicios de Asistencia Técnica a electrodomésticos y a pesar de contar nuestro Gabinete de Orientación al Consumidor con numerosas quejas al respecto, queriendo facilitar una información más representativa, hemos preparado una encuesta que se remitirá a todas las Amas de Casa.

Para matizar los datos que pedimos a fin de evitar la radicalidad que siempre suponen las encuestas, hemos creído conveniente realizar con anterioridad un coloquio sobre este tema.

Tendrá lugar el próximo lunes, día 21 a las 4,30 en el domicilio social calle Vitoria número 19, cuarto.

Interesa que traigais, ya datos sobre marcas de vuestros electrodomésticos, fecha de compra y veces que hayas requerido los servicios de asistencia técnica.

Se informará sobre el viaje de fin de curso al final del coloquio.

Contamos con servicios de guardería.

# ACTIVIDADES POLITICAS Y SINDICALES

## JUNTA GENERAL DEL SINDICATO CATOLICO DE HOSTELERIA

En la Junta general ordinaria celebrada por el Sindicato Católico de Hostelería, han sido elegidos directivos, los siguientes afiliados:

Presidente, don Manuel Rodríguez Martínez; vicepresidente, don Salvador Alcalde Martínez; secretario, don Ticiano Rodríguez Varona; tesorero, don Vidal Saeta Calleja; vocal primero, don Arcadio Izquierdo de las Heras; vocal segundo, don Antonio Arribas Marañón y vocal Federación, don Constantino Portillo Royuela.

## ACUERDOS DEL PSOE (H)

Con el ruego de su publicación hemos recibido un escrito de PSOE (H), en el que entre otras cosas dice: «La Comisión Ejecutiva Federal del Partido Socialista Obrero Español-Histórico ha celebrado sesiones plenarias y entre otros acuerdos ha adoptado los siguientes:

Sahara Occidental, propugnar la denuncia de los acuerdos de Madrid de 1975, a través de los cuales el Gobierno español hizo dejación de sus obligaciones como potencia administradora y pide el respeto al derecho a la autodeterminación del pueblo saharaui.

Considera necesario que sin perjuicio de que España mantenga una política de relaciones amistosas con los países árabes, ésta sea compatible con un acercamiento a Israel, salvaguardando los intereses del pueblo palestino.

## EDIFICIO COMERCIAL

Dos plantas y sótano, parking, jardines, todo cercado en carretera Valladolid. Superficie 11.000 metros cuadrados Informes:

SANTOS

Agencia Inmobiliaria Calle Julio Sáez de la Hoya, número 8, 6.º

La existencia de la OTAN y del Pacto de Varsovia, significan un peligro latente para la paz mundial y por ello propugna la eliminación simultánea de esas alianzas militares y que en tanto las mismas sean mantenidas, España no solicite su ingreso en la OTAN sin que previamente se consulte al pueblo español.

Unirse a cuantos han solicitado una moratoria nuclear, que debe servir para hacer un minucioso estudio de nuestras necesidades energéticas.

La Comisión Ejecutiva Federal del PSOE. — (H)

## MAÑANA, REUNION DE DELEGADOS DE ARTES GRAFICAS

CC. OO. y UGT nos remiten la siguiente nota:

«Ante el principio de acuerdo provisional del convenio estatal de Artes Gráficas, Manipulados de papel y cartón, empresas auxiliares y editoriales, mañana, a las 7,30 en el salón de actos de la A. I. S. S., habrá

una reunión de delegados para decidir la postura que los trabajadores de Burgos adoptarán de cara a la aceptación o no de este principio de acuerdo».

## CONGRESO DEL «PANCAL»

El próximo viernes, día 25, celebrará su primer congreso el Partido Nacionalista de Castilla-León (PANCAL). Las sesiones de trabajo se continuarán el sábado, día 26 y se clausurará el domingo 27, con la lectura de un manifiesto ideológico y presentación de la nueva dirección del Partido.

## CONGRESO DE «S.T.E.CA-L.»

Ayer sábado, a las 12 de la mañana en el salón de actos del Instituto nacional «Conde Diego Porcelos», se celebró el acto de apertura del I congreso de la Confederación de Castilla-León.

Se sometió a continuación, a discusión la gestión del Secretariado Provisional. La votación posterior arrojó un resultado favora-

ble a la presente gestión, con cinco abstenciones y ningún voto en contra.

Tras la aprobación del Reglamento fue elegida la Mesa del Congreso que ostentará la representación del S.T.E.CA-L., durante el Congreso.

Para el cargo de portavoz fue elegido don Luis Angel Eroles Rodríguez, del Sindicato de Burgos.

## POSTURA DE LOS CATEDRATICOS DE INSTITUTO

La Asociación provincial de Catedráticos de Institutos de Bachillerato nos remite una amplia nota en la que expone el problema que les afecta. La citada nota concluye afirmando lo siguiente:

«Manifestamos, finalmente, que la Asociación de Catedráticos de Instituto nunca ha llevado a cabo una política de descrédito de otros docentes; pero que no estamos dispuestos a admitir ninguna campaña de desprestigio. A la hostilidad manifestada últimamente por

diversos sectores del profesorado queremos responder con una actitud de concordia. En la tarea común de mejorar la calidad de la enseñanza, estamos dispuestos a colaborar en plan de igualdad, con todos los profesores de Colegios Universitarios cualesquiera que sea su titulación, méritos docentes y académicos, grado de especialización y sistema de acceso que han seguido para lograr las plazas que ocupan. Creemos que el problema de la estabilidad de los profesores de los Colegios Universitarios es importante, y aporramos, como nuestro, todo intento que se dirija a solucionarlo; subrayamos que nuestro acceso, si se lo considera serenamente, no atenta contra tal estabilidad».

Burgos tiene problemas España tiene problemas la Humanidad tiene muchos problemas. Cruz Roja tiene soluciones. ¡Hazte socio de Cruz Roja!

# EL GRAN SORTEO DE LA CAJA DE AHORROS DEL CIRCULO CATOLICO

ESTOS SON LOS IMPOSITORES AGRACIADOS CON

## EQUIPO ESTEREOFONICO DE «HI-FI»

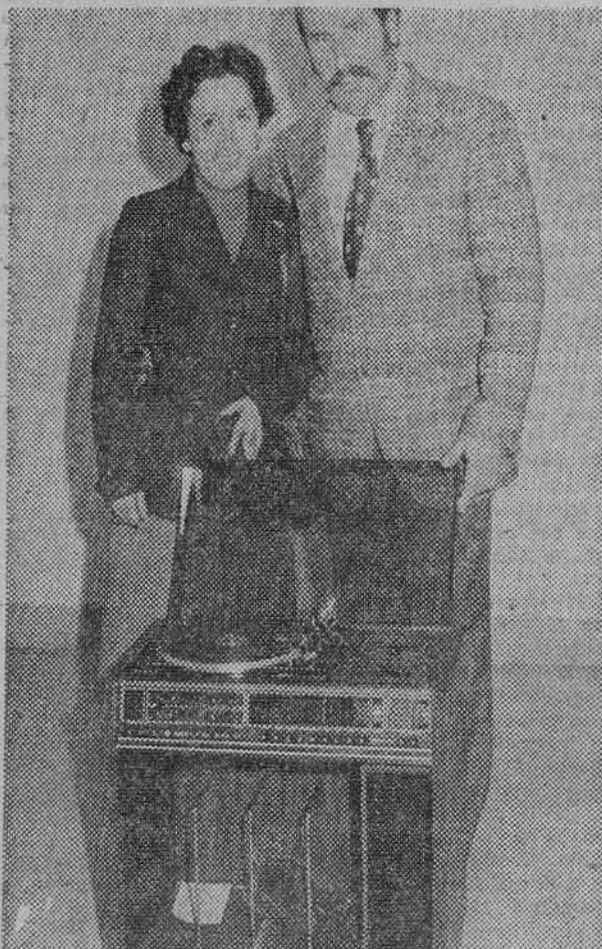

D. Jesús Rodríguez Parra  
D.ª María José Alonso Sánchez  
San Francisco, 15-6.º. BURGOS

## LAVADORA



D. Mariano Tarrero Gallardo  
D.ª Anselma Esteban Quirce  
San Francisco, 78-1.º. BURGOS

## «TV. PORTATIL 12»



D.ª María Pilar López Curiel y su hijo  
D. José Manuel Ortega López  
Melchor Prieto, 3-2.º B. BURGOS

OTROS FAVORECIDOS CON LOS PREMIOS DEL SORTEO SON:

### FRIGORIFICO

D. Eugenio Garijo Ayestarán  
D.ª María del Carmen Molina Monmeneu  
Paseo de la Isla, 10-42 B.  
BURGOS

### SECADORA DE ROPA

D.ª María Teresa Saiz Saiz  
Calle Carmen, 2-5.º C.  
BURGOS

### RADIADOR

D. Vicente Proaño Gil  
Calle Delicias, 9 chalet  
BURGOS

### RADIOCASSETTES

D. Emilio Gómez Gómez

D.ª Milagros Santamaría Mata  
General Vigón, 69-7.º  
BURGOS

D. Severo Díez Díez  
D.ª María Concepción Martínez Cuesta  
QUINTANILLA LA PRESA (Burgos)

### CUBERTERIAS

D. Isafas Avendaño González  
D.ª Constantina Arce Dueñas  
VILLADIEGO (Burgos)

D. Carlos Martínez Tubilleja  
D.ª María Paz Carrillo Orice  
Padre Flórez, 9-3.º  
BURGOS

D. Laureano Díaz Iglesias

D.ª Margarita Mata Fernández  
Plaza Caudillo, 32  
ARANDA DE DUERO

D. Angel-Urbano Fernández Fernández  
D.ª Angeles Franco Fernández  
Avenida del Cid, 57-5.º  
BURGOS

D.ª Leonor Maté López  
Calle San Juan de Ortega, 20-2.º  
BURGOS

### ENCICLOPEDIA ESPASA (Abreviada)

D.ª Enriqueta Labarga García  
D.ª Máxima García Valderrama  
Calle General Mola, s/n.  
BRIVIESCA (Burgos)

# CARTA ABIERTA DEL ALCALDE DE BURGOS TRAS LOS GRAVES INCIDENTES DEL PLENO ULTIMO

Sr. D. Andrés Ruiz Valderrama Director del DIARIO DE BURGOS.

Distinguido amigo:

En relación con los incidentes que se produjeron en la Sesión Plenaria del pasado viernes, día 18 de los corrientes, considero un deber ineludible, hacer públicamente las siguientes puntualizaciones:

1.º — Lamento sinceramente la decisión que me vi obligado a tomar, motivada por la intolerable postura adoptada por un grupo minoritario de personas que, con su actuación, no pretende sino obstaculizar el perfecto funcionamiento de la vida pública.

Comprendo perfectamente que con mi decisión se vio perjudicada la gran mayoría de los asistentes que mantenían una conducta totalmente correcta ya que únicamente pretenden con su asistencia presenciar in situ las decisiones más trascendentales para el desarrollo de la Ciudad, pero, la actitud de este grupo minoritario hacía insostenible la situación y me vi forzado, aún lamentándolo mucho, a adoptar esta medida.

2.º — Quiero hacer un llamamiento a la cordura y sensatez de los burgaleses para que actos como el de ayer no vuelvan a producirse. No obstante de volver a repetirse estos hechos, no dudaría un instante en asumir la misma responsabilidad.

Es indudable que un grupo minoritario de personas, sean del signo que sean, no ha sabido asimilar el significado de la Democracia, cuyo ejercicio implica esencialmente el respeto hacia los demás. En la Corporación Municipal, dentro de la legalidad vigente, están representados la mayoría de los burgaleses por medio de los Partidos Políticos

y son éstos, y no el público asistente, quienes deben manifestar en representación de esos vecinos que les eligieron, su postura sobre cada uno de los temas que se planteen.

Considero que, una vez celebradas las sesiones, si alguien quiere manifestar una postura crítica sobre los extremos que considere necesarios, puede dirigirme los escritos, comunicaciones y peticiones que estime oportuno, los cuales serán estudiados y contestados adecuadamente. En este sentido quedan invitados todos los burgaleses, asociaciones de vecinos, etc., a formular cuantas sugerencias y críticas crean pertinentes al respecto.

3.º — Por último, no quiero dejar de expresar públicamente mi agradecimiento más sincero a los Concejales del Partido Comunista, D. Fernando García Romero y D. Leandro Alzaga Marijuán, por su caballerosa actitud.

Al primero por recriminar al grupo de exaltados, ante las ofensas que me infirieron, a la salida de la Casa Consistorial y al segundo porque tuvo la deferencia de llamarme telefónicamente a casa para lamentar los incidentes ocurridos, cosa que verdaderamente me emocionó.

Espero y confío que la caballerosa postura de estos dos Concejales, no obstante nuestra disparidad ideológica, cunda y, en un claro espíritu de concordia, podamos trabajar, entre todos, en beneficio del pueblo burgalés que, en definitiva, es quien se merece todos los respetos.

Rogándole la publicación de esta carta, lamentando los incidentes ocurridos y reiterando mi público agradecimiento a los dos Concejales referidos, le envía un afectuoso saludo,

JOSE M.º PEÑA SAN MARTIN

# ESCRITO DEL GRUPO DE CONCEJALES SOCIALISTAS

Señor director del DIARIO DE BURGOS (Ciudad).

Ante la confusión a la que han podido conducir los acontecimientos sucedidos en el Ayuntamiento hasta ahora, el grupo de concejales socialistas quiere expresar ante la opinión pública lo siguiente:

1) Nuestro criterio básico ante la constitución de los organismos de funcionamiento (Comisiones Informativas, Consejos de los Servicios Municipalizados, etc), ha consistido en defender la proporcionalidad en su composición, por entender que éste es el único criterio democrático. Esto no quiere decir otra cosa que cada grupo político tenga en cada organismo el número de concejales que proporcionalmente corresponden al número de los que tiene el Ayuntamiento pleno. Al mismo tiempo, hemos defendido que los puestos que en aplicación de este criterio corresponden a cada grupo, sean ocupados por los concejales que su propio grupo proponga y de ninguna manera por designación de la Alcaldía.

2) Porque este criterio no era compartido por el alcalde ni por la U.C.D., grupo mayoritario, es por lo que en el Pleno del día 10 nos opusimos, con toda energía, a la composición de Comisiones, que se quería imponer, quedando el asunto para ser solucionado previa negociación en el Pleno siguiente.

3) En el orden del día del Pleno de ayer, entre otras cosas, tenía que decidirse sobre:

A), número y denominación de las Comisiones Informativas; B), adscripción de concejales a cada una de ellas; C), adscripción de concejales a los Consejos de Servicios Municipalizados; D), adscripción de concejales a la Asamblea y Consejo de Administración de la Caja de Ahorros Municipal.

Conociendo las propuestas del alcalde para cada uno de estos apartados, nuestro grupo aceptaba algunas, en las que se mantenía la proporcionalidad, y discrepaba en otras y, sobre todo, se oponía y se opuso a la supresión de alguna Comisión, por razones reiteradamente expresadas, como Desarrollo Industrial, Patrimonio Histórico Artístico, así como que no se tomaran en consideración nuestras propuestas para la creación de una Comisión de Asistencia Social y otra de Protección al Medio Ambiente.

La definición y número de las Comisiones fue votado por separado, con nuestro voto en contra, por las razones anteriores, si bien, habiéndose respetado en ellas nuestro criterio de proporcionalidad y la asignación a cada una de ellas de los concejales propuestos por nuestro grupo, aceptamos nuestra participación en ellas.

4) Nuestra sorpresa no tuvo límites cuando por parte de la alcaldía y con el apoyo de su grupo, se propuso al Pleno que el resto de los puntos se votaran en conjunto en contra de nuestro criterio y el del secre-

tario de la Corporación, que argumentó que legalmente debían ser votadas separadamente por tratarse de temas diferentes. En este momento, se cometió el atropello democrático de la mayoría, de imponer una votación para votar en conjunto o por separado los temas restantes, con el inevitable resultado de que se hiciera un conjunto. Se nos obligó con ello a una votación que nos impedía expresar nuestra voluntad, ya que ni el SI ni el NO a la totalidad podía expresar nuestro criterio, complicándose la votación ya que la caduca legislación vigente no contempla la posibilidad de abstención, con lo que se nos forzó a dar un voto negativo en la práctica, si bien hicimos constar en acta su significado real.

No podemos entender por qué U.C.D., apoyada por C.D. y C.I.D. se empeñaron en imponer esta fórmula de votación, ya que lo único que consiguieron fue nuestro voto negativo global, cuando de otra forma alguna de sus propuestas hubieran sido aceptadas por unanimidad.

Una de las propuestas completamente inaceptables para nosotros era la composición del Consejo de Administración de la Caja de Ahorros Municipal. Sólo un puesto se reserva para nuestro grupo, de los siete nombrados, cuando utilizando la proporcionalidad son dos los que nos corresponden y el que se quita al P.S.O.E., no sabemos en función de qué, se le asigna la U.C.D.

¿Qué derecho tiene la U.C.D. para ostentar en la Caja de Ahorros una representación que no guarda la proporción de los votos obtenidos el 3 de Abril?

5) La flexible postura de la mayoría hizo que el público expresara, en apoyo de los concejales de izquierda, su disconformidad con el señor alcalde, siendo inmediatamente amenazado con la expulsión de la Sala, amenaza que se hizo inmediatamente realidad al protestar el público por la misma.

Los socialistas hicimos constar en acta nuestra enérgica protesta por esta decisión autoritaria — desde nuestro punto de vista — del señor alcalde, que desde el primer día ha considerado cualquier manifestación del

público — casi siempre respetuosa — como inadmisible, alimentando así una reacción contraria frente a la actitud del alcalde.

Nosotros consideramos que la presencia del público en los plenos es clave para el funcionamiento del Ayuntamiento, que debe siempre estar y actuar en compensación con sus representantes.

A pesar de esto queremos manifestar nuestra repulsa por los insultos que algunos de los asistentes pronuncian contra el alcalde, durante el desalojo y luego fuera de la Casa Consistorial. Manifestamos desde aquí nuestro rechazo a este tipo de actitudes, ya que entendemos que no es así como puede construirse una sociedad democrática que tiene ya cauces para expresar las discrepancias y que este tipo de provocaciones sólo sirven para dar armas a quienes se oponen al proceso democrático y excusan a quienes les gustaría hacer los plenos a puerta cerrada. Al mismo tiempo pedimos para los plenos una actitud menos inflexible con el público por parte del señor alcalde. No se puede relegar a los burgaleses que asistan a ellos el papel de «convidados de piedra».

A pesar de todo, los socialistas entendemos que lo sucedido no es tan grave como algunas versiones catastrofistas tratan de mostrar. Simplemente se trata de que nuevos aires han entrado en los Ayuntamientos de nuestro país y que el proceso que se acaba de iniciar y las tareas que nos aguardan empiezan a interesar realmente. No creemos existan razones para ese catastrofismo y menos para las añoranzas de los viejos tiempos, ya que la responsabilidad de todos los grupos, debe conseguir a pesar de naturales fricciones, que el nuevo Ayuntamiento democrático representante de todos los burgaleses sepa resolver los problemas que a estos preocupan, tarea en la que estamos resultantemente comprometidos los socialistas.

Burgos, 19 de Mayo de 1979

Por el grupo de concejales socialistas  
Aurelio RUBIO



**EN BURGOS**

**VIVIENDAS DE LUJO**

- Hall, Salón-comedor
- Despacho
- 3 Dormitorios dobles con armarios empotrados, principal con baño en mármol y vestidor independientes.
- Baño completo
- Dormitorio servicio • Aseo servicio
- Cocina amueblada con placa mixta y horno alto
- Tendedero
- Suelos parquet roble en zonas nobles
- Calefacción y agua caliente centrales
- Dobles ventanas de aluminio
- Entrada principal y de servicio
- Dos ascensores y montacargas
- Vestibulos ascensores con paredes en maderas nobles
- Portal y escalera de mármol
- Plaza de garaje

**Excelente situación**

**Interesante y segura inversión**

**Facilidades de pago**

VISITE Diríjase a Plaza del Voto Teléfono 22.47.64  
PISO PILOTO Diario 10.30 a 2 y 5 a 8  
DECORADO Horario: Festivos 10.30 a 2

## HOY, REUNION DEL COMITE DEL PCE

Tratará de los incidentes en el Ayuntamiento

Hoy domingo se reunirá el Comité provincial del Partido Comunista de España para preparar su conferencia. Según nuestras noticias y de forma extraordinaria, el Comité estudiará los incidentes registrados con motivo de la celebración del pasado Pleno del Ayuntamiento y dará a conocer su postura sobre los mismos.

## SE HACEN

TODA CLASE DE TRABAJOS DE ALBANILERIA EN REFORMA DE PISOS, LONJAS CASAS EN LOS PUEBLOS, ETC.

Reformas GONZALEZ

TELEFONO: 21 55 46

La voz del Papa ha dicho: «Todos estamos comprometidos en el nacimiento de un Mundo nuevo» Uno de los medios para cumplir ese compromiso es colaborar con la Campaña contra el Hambre Seguimos esperando tu generosa aportación.

## COLCHONES

ALMOHADAS

SOMIERES  
CANAPES



COLCHONES GOMA - ESPUMA  
DISTRIBUIDOR

ALMACENES

Lábaro

SAN PABLO 21-29 BURGOS

ADMITIMOS SU COLCHON DE LANA

# Conferencia del gobernador civil, en Roa

También recibió a representantes de aquella comarca

A últimas horas de la tarde del viernes, el gobernador civil, se trasladó a Roa, con objeto de pronunciar una conferencia en la Casa de Cultura, dentro del ciclo que viene celebrando este Centro cultural, en el curso actual.

Previas unas palabras a cargo del Dr. Vila, presidente de la Asociación, en las que aprovechó para explicar la labor que vienen realizando desde los comienzos del presente curso, el gobernador civil comenzó diciendo que en lugar de hablarles de la promoción turística en la zona, había preferido hacerlo del tema «El cine y los toros».

El señor Santiago Juárez después de analizar la importancia que tiene el cine y el cine documento, pasó a hacer una crítica de la mayoría de las películas que se habían realizado de este tema en los últimos tiempos, porque consideró que no reflejaban los problemas humanos que la misma encierra diciendo que la literatura sobre todo por parte de escritores como Hemingway y Jean Cocteau, han tenido acierto para encon-

trar en la fiesta española, los aspectos más profundos, a diferencia del cine. Consideró que las películas más importantes son las realizadas por Bardem «A las 5 de la tarde» y «Cuando suena el clarín».

Finalizó diciendo que esperaba que nuestros escritores, directores y productores procurasen ahondar en esta temática, ya que constituye tema inagotable para realizar películas con un profundo sentido de todo lo relativo a la Fiesta Nacional.

Terminada esta intervención y previas unas palabras sobre la importancia del turismo, se abrió un coloquio, durante media hora, en el que participaron gran número de asistentes.

El salón estaba lleno de público y fue insuficiente para acoger a los asistentes, puesto que había más de un centenar de personas de pie.

Concluido el coloquio, el gobernador civil, se reunió con representantes de las localidades de Mambriellas de Castrejón, La Puebla de Roa, La Horra Fuentemolinos, Moradillo de Roa, Adrada de Haza y Nava de Roa.

# Clausura del Encuentro de juristas de ambas Castillas y León, en Burgos

Se adoptaron importantes conclusiones relacionadas con materia regional y personificación jurídica del Estado



Convocados por todos los Colegios, funcionarios titulados, legios profesionales jurídicos del territorio de Burgos se han reunido en esta capital durante los días 18 y 19 del actual gran número de notarios, abogados, catedráticos, magistrados, secre-

El temario ha versado sobre «Regionalismo y unidad nacional».

El día 18 se debatieron seis

ponencias, a cargo de los Dres. Peláez, catedrático de Salamanca, González Herrero, decano del Colegio de León, Ruiz de Ayúcar, decano del Colegio de Avila, profesor Belmonte, también abulense, catedrático señor Pérez de Urbel, de Madrid, Vega Haza, decano de Santander y tesorero de la Junta Nacional, de procuradores, señor Guinea.

A continuación hubo dos recepciones, una en el Ayuntamiento de Burgos y otra ofrecida por el señor gobernador civil, pronunciando discursos, dichas autoridades y letrados de la Junta organizadora.

Ayer sábado, se desarrollaron otras dos ponencias a cargo de los señores Vega la Orden, abulense, y del abogado del Estado, jefe de Burgos, don Pedro García Romera, ambas de índole económico.

El acto de clausura, que fue público, se celebró ayer en la Diputación, presidido por el gobernador civil de Burgos, señor De Santiago Juárez; presidente del Consejo general de Castilla y León, Dr. Reol Tejada, y en él disertó sobre «Teoría y praxis de ambas Castillas y León», don José María Codón. También intervinieron en la sesión, el vicepresidente del Consejo general de la Abogacía y decano del Colegio de Valladolid, señor Crespo Cedrún, así como el catedrático de Derecho procesal de Salamanca, señor Peláez del Rosal. En este acto se leyeron las conclusiones aprobadas. Finalmente se celebró una última reunión para perfilar detalles de importancia en un céntrico hotel interviniendo el vicedecano del Colegio de Burgos, señor Gil Merino; el abogado salmantino Dr. Segura, el madrileño señor Jordana de Pozas y el decano del Colegio de Burgos, señor Codón.

En todos los actos figuraron en la presidencia magistrados.

CONCLUSIONES

En los días 18 y 19 del presente mes de Mayo, se han reunido en Burgos, Cabeza de Castilla, destacados juristas de ambas Castillas y León, convocados por los Colegios de Abogados, notarios y procuradores del territorio de Burgos y tras los debates de las ocho ponencias presentadas, hacen públicas las siguientes conclusiones:

1. — España es una nación formada a través de la historia por la unión voluntaria de sus regiones.
2. — El Estado español es la personificación jurídica de la Nación.
3. — El regionalismo español es el justo medio entre el centralismo opresor y el separatismo disolvente.
4. — La Constitución es la Certe Magna reguladora del principio de subsidiaridad o de la acción supletiva del Estado y los estatutos o fueros regionales constituyen la normativa fundamental en el área regional. El equilibrio entre los dos textos debe asegurar la paz, la libertad, la convivencia y la justicia.

5. — La región conjunta homogénea de estructuras plurales, es a la vez la unidad óptima del desarrollo en todos sus aspectos.
6. — El municipio, la más antigua y entrañable comunidad territorial española, es la mejor garantía de las libertades concretas.
7. — Ambas Castillas y León antiguos reinos básicos son hoy una región perfectamente diferenciada con derecho a un estatuto o fuero en el que queden reconocidos, al mismo tiempo y de igual modo que en todas las regiones hermanas los derechos y deberes políticos, jurídicos, administrativos y socio-económicos de los españoles.
8. — En la regionalización inminente hay necesidad de urgir la estructura legislativa del hecho regionalista castellano-leonés.
9. — Se constituye un órgano de enlace de los juristas castellanos y leoneses para promover por medio de reuniones, conferencias, publicaciones, y vínculos de solidaridad entre los mismos. Se instará inmediatamente la creación de cátedras de regionalismo en las Universidades de ambas Castillas y León y se editará una revista como órgano de expresión para el planteamiento de problemas y sus posibles soluciones, a fin de que sean conocidas por los poderes públicos las opiniones de los miembros del órgano que se crea.
10. — Esta Asociación fundacional, recabará de los organismos públicos que para el desarrollo de las próximas Leyes que afecten a materia regionalista, sean oidas las Reales Academias de Jurisprudencia y Legislación, de Ciencias Morales y Políticas, de la Lengua y de la Historia, nacionales, regionales y locales, así como las Universidades y los Colegios profesionales.

(Foto «Fede»)

## GUIA PROFESIONAL

### BAZAR MEDICO

ORTOPEDIA GENERAL  
Vitoria, 1. Teléfono 204468

### Dr. V. Mateos López

CIRUGIA GENERAL  
TRAUMATOLOGIA, HUESOS Y ARTICULACIONES  
RAYOS X  
Avenida del Cid, 8, 2.º  
Teléfono 202254

### DOCTOR MIGUEZ

Aparato digestivo  
Plaza de la Cruzada, 1  
Teléfono 227522

### JOSE A. NAVARRO

ESPECIALISTA EN NIÑOS  
RAYOS X  
Del Igualatorio M. Colegio Juan XXIII, 10, 1.ª. Consultas, de 6 a 7. Horas convenidas, al teléfono 220611  
Avenida Reyes Católicos Edificio Meysa, Escalera primera, 5.ª. A.

### JOSE CARAZO

PARTOS Y ENFERMEDADES DE LA MUJER  
Del Hospital de Barrantes y Cruz Roja  
Vitoria, 31. Teléf. 203591

### Antonio Alfaro CIRUGIA ESTETICA

Teléfono 01-414233  
(Horas convenidas)  
Gran Vía, 31-L.º. BILBAO-11

### J. L. VIEJO BAÑUELOS

Enfermedades del Aparato Respiratorio  
Sanjurjo, 15, 2.ª. D.  
Tel. 202032 - 202297

### JAIME ESPARZA R. DE TRUJILLO

PSIQUIATRA  
Director médico de los Servicios Psiquiátricos de la Excmo. Diputación Provincial  
Horas concertadas  
Avenida Reyes Católicos, 16  
escalera III, 1.º C.  
Teléfono 229852

### L. MATA DIEGO

PODOLOGO  
ORTOPEDIA DEL PIE  
Avenida del Cid, 46, 1.º  
De 12 a 2 y de 4,30 a 8.  
Teléfono 227297

### Abelardo Carazo

MATERNOLOGO DEL ESTADO  
MEDICO  
Especialista en partos  
Ginecología  
Consulta Clínica Cruz Roja  
Vitoria, 31. - Teléfono 203591

### OPTICA CIENTIFICA

GAFAS BIEN GRADUADAS  
CENTRO DE LENTES DE CONTACTO  
GRADUACION INMEDIATA DE SU VISTA  
Avenida del Cid, 14. — Teléfono 2226 08  
y Plaza Mayor, 7. — Teléfono 20 53 44

### L. RODRIGUEZ PASCUAL

ENFERMEDADES DE LA PIEL  
DEPILACION ELECTRICA DEFINITIVA  
Consulta, de 12,30 a 1,30 y de 8 a 7  
General Yagüe, 10, 6.º C — Teléfono 212948

### OPTICA IZAMIL

Graduación gafas - Adaptación lentes  
Técnicas modernas  
LAIN CALVO, 28

### EMILIA LASTRA

ANALISIS CLINICOS  
Plaza de la Cruzada, 6-11.º  
Tel. 203412

### José M. Martín Iglesias Pedro Martín Iglesias

MEDICOS  
Horas de consulta, de 10 a 3  
ANALISIS CLINICOS  
ELECTROFORESIS  
BACTERIOLOGIA  
Avenida Reyes Católicos, 10  
Teléfono 221166  
Edificio Estudio, 2.º E  
Sábados, de 10 a 12

### MARIANO GARCIA LOZANO

Maternólogo del Estado  
Tocoginecología  
Ecografía abdominal  
Consulta: Horas concertadas  
Paseo de la Isla, 11-2.ª dcha.  
Teléfono 208934

### V. MATEOS OTERO E. J. MATEOS OTERO

CIRUGIA GENERAL  
ANGIOLOGIA CIRUGIA VASCULAR  
TRAUMATOLOGIA - ORTOPIEDIA  
Consulta: 12 a 1,30 y horas concertadas.  
Avenida del Cid, 8, 2.º  
Tfnos.: 20 64 53 - 21 96 15

### Alonso Bañuelos

OFTALMOLOGOS  
Medicina y Cirugía de los ojos.  
Espolón, 2. Teléfono 203349

### José M.ª de Sebastián

MEDICO  
ANALISIS CLINICOS  
Vitoria, 46, 4.º D. (Edificio Gasset). Teléfono 203769.

### J. MARTIN PARDO

PULMON Y CORAZON  
Consulta, de 11 a 1,30 y horas convenidas excepto sábados  
Héroes de la División Azul, 3, 1.º D. Teléfono 214166

### E. BARAHONA CORDERO

PIEL Y VENEREAS  
Pruebas alérgicas de contacto.  
Consulta: de 10 a 1 y tardes convenidas.  
Calle Valladolid, 2, 1.º C.  
TELEFONO 207226

### EDUARDO CORDERO

RADIOLOGO  
San Pablo, 22  
Telfs: 20 60 27 y 21 20 96

# HOMENAJE A DOÑA JULIA CASTRILLO

Se le entregó el título de "Colegiada distinguida 1979"



Ayer se celebró el anunciado homenaje a doña Julia Castrillo, al que se han adherido numerosas personalidades, entre las que cabe destacar al alcalde de la ciudad, y a un nutrido grupo de docentes de la capital y provincia.

El acto de homenaje comenzó a la una del mediodía, con una misa que concelebraron cuatro sacerdotes en la capilla del Instituto «Cardenal López de Mendoza», y durante la cual cantó el coro de las RR. MM. Reparadoras.

En el salón de actos del mismo centro se celebró una sesión académica que presidió el decano del Colegio provincial de Doctores y Licenciados, don Francisco González, con la homenajada y un nutrido grupo de personalidades de la docencia. El eje principal, además de las intervenciones en las que se glosó el cariño y la admiración generalmente sentidos hacia doña Julia Castrillo, consistió en la entrega a ésta del título de «Colegiada distinguida de 1979».

Los actos concluyeron con un almuerzo de hermandad en un céntrico restaurante, al que asistió el delegado provincial del Ministerio de Educación, Sr. Valverde.

## CARTA ABIERTA A LUIS MARTIN SANTOS

Muy señor mío: Vaya de antemano mi identificación plena con su artículo periodístico publicado en «DIARIO DE BURGOS», sobre «Apuntes ante el homenaje de Doña Julia Castrillo», concebido en términos tan exactos de justicia y sinceridad.

En coyunturas tan desfavorables para la educación como suponen los tiempos actuales, donde la confusión y el «desmadre» pedagógico parecen ser patrimonio exclusivo de nuestra clase profesional, volver la mirada hacia una educadora como Doña Julia es altamente reconfortante y esperanzador. Quienes nos aprovechamos de sus mejores años de docencia y de entrega en la noble tarea de formar caracteres y despertar vocaciones vemos con orgullo este sencillo acto de exaltación y elogio público con que ha sido distinguida en el día de hoy por parte de sus compañeros.

Porque es bueno advertir a estas generaciones jóvenes de universitarios dedicados a la tarea docente que Doña Julia Castrillo tiene la altura y rango en Burgos, de educadora benemérita y ello en razón de haber sabido formar hombres, buenos profesionales y mejores ciudadanos. En aquellos tiempos heroicos, quizá no contase Doña Julia en el desarrollo de sus clases con los recursos técnicos ni materiales que privan en la enseñanza de hoy, pero sobrada de recursos didácticos, supo fomentar el hábito, transferir conocimientos y ayudó a millares de burgaleses a la concepción de la propia opción ante la vida. Y todo ello sin rebeldías ni disconformidades que pudieran derivarse de su situación profesional, sino en línea vocacional y con la personalidad de los grandes educadores. Sabemos que Burgos, cuna de héroes en mil batallas y robusto poema tallado en granito, no es tierra propia para ensalzar educadores de proyección tan silenciosa. Quizá le haya faltado a Doña Julia una espada y otros atributos más acertados que no quiero nombrar para haber logrado el justo premio de su vida profesional.

Pero que sepa Doña Julia, que en este solemne día sus antiguos alumnos la recuerdan con cariño y gratitud y todo ello en aras de esos grandes modelos de conducta que supo ofrecernos en su labor educadora.

Ruego a Vd transmita a mi profesora este mensaje de afecto y tenga la seguridad de contar con mi persona para causas tan nobles y justas como ésta que nos ocupa. Salúdtele. — Julio Zárate Carcedo (Moestro nacional).

(Foto «FEDE»).

Hágase suscriptor de  
**Diario de Burgos**

# “LA RESPONSABILIDAD SOCIAL DE LAS EMPRESAS”, TEMA DE LA CONFERENCIA CON LA QUE SE CLAUSURO EL “II CURSO DE FORMACION EMPRESARIAL”, ORGANIZADO POR LA CAJA DE AHORROS DEL CIRCULO CATOLICO

En la sede central de la Caja de Ahorros del Círculo Católico, tuvo lugar el pasado jueves, a las ocho de la tarde, la clausura del «II Curso de Formación y Actualización Empresarial», organizado por dicha Entidad burgalesa, con el patrocinio de Confederación Española de Cajas de Ahorros y la dirección técnica de «Consultores Españoles, S. A.»

Inició el acto don Julio Gonzalo Soto, presidente de honor de la Caja de Ahorros del Círculo y vocal del Consejo Superior del Ahorro, quien resumió, primeramente, toda la actividad desarrollada a lo largo del Curso que se clausuraba y que dio comienzo en el mes de Octubre del pasado año. Agradeció igualmente la asistencia de los cursillistas, monitores, colaboradores, etc., para pasar a presentar, finalmente, al conferenciante, don Andrés Fernández Romero, director general de «Consultores Españoles» y presidente del «Centro Europeo para la Formación de Directores», quien disertó sobre el tema «La responsabilidad social de las empresas».

A lo largo de su exposición, el señor Fernández Romero dijo que las responsabilidades de la empresa pueden ser de tres clases: obli-



gatorias, exigibles por una norma de obligado cumplimiento; morales, que responden a criterios éticos o incluso políticos y «razonables», en las que se incluyen aquel tipo de responsabilidades que atienden a intereses diferentes de los que tienen el poder o la propiedad de la empresa, pero que, sin embargo, son compatibles con los fines de la empresa, cuando no contribuyen claramente a alcanzar el objetivo económico de la empresa.

Añadió seguidamente que estas responsabilidades tienen una triple característica: obedecen fundamentalmente a una exigencia del entorno de la empresa; son compatibles en cierta medida con los objetivos económicos y personales de los que deciden en la empresa y, finalmente, coinciden con planteamientos éticos generalmente aceptados en una sociedad democrática occidental.

Enumeró los principios sobre la responsabilidad so-

cial de la empresa, que comentó uno a uno y que, en resumen, dijo, son los siguientes:

Actitud receptiva y abierta ante todos los planteamientos; analizar y hacer los tests de coherencia de estas exigencias con los fines de la organización; responder razonadamente a toda exigencia; adelantarse a las exigencias coherentes con los fines de la empresa; progresar en el terreno social de forma secuencial y sistemática; separar las ideas políticas personales de las exigencias prácticas de la gestión de la empresa; comprender que, a unque probablemente la vía democrática no garantiza siempre el avance social, lo social es irreversible y lo democrático puede ser coyuntural; conocer las expectativas de los «stakeholders» y, por último, no confiar demasiado; no todos los grupos sociales tienen la misma noción de lo que es ético.

Dicha charla fue largamente aplaudida, manteniéndose al término de la misma un breve coloquio.

A continuación, se procedió por parte de la presidencia del acto y de los monitores de las distintas áreas impartidas a lo largo del Curso —Dirección, Personal, Control Económico, Marketing, Financiación y Producción— a la entrega de los correspondientes diplomas a los cursillistas, dirigiendo unas palabras de gratitud para todos aquellos que de alguna forma habían hecho posible que el curso se llevara a cabo y, en forma especial, a la labor organizativa de la Caja de Ahorros del Círculo Católico y, en nombre de todos ellos, a don Pedro Martínez.

Tras declararse clausurado el «II Curso de Formación y Actualización Empresarial», fue servida una copa de vino español.

EMPRESA DEL SECTOR DE ALIMENTACION, EN SU PROCESO ACTUAL DE EXPANSION A NIVEL NACIONAL,

## NECESITA PARA BURGOS PROMOTOR DE VENTAS

### 750.000

#### FUNCIONES:

- Búsqueda y captación de nuevos mercados y distribuidores.
- Establecimiento y organización de la red necesaria de distribución que asegure una buena relación con los clientes.
- Coordinará y controlará la labor de los diferentes distribuidores procurando que todos los pedidos se atiendan con prontitud y precisión.
- Su ámbito de actuación se centrará en Burgos y provincia.

#### SE EXIGIRA que el candidato escogido:

- Sea una persona responsable, dinámica, con confianza en sí mismo y facilidad de contacto con clientes, así como con capacidad de supervisión y organización.
- Esté muy introducido en el mercado de Burgos, en especial en el área de alimentación.
- Disponga de carnet de conducir y vehículo propio, con dedicación exclusiva a la empresa y a las funciones encomendadas.

#### OFRECEMOS:

- Una remuneración fija de 750.000 Ptas. que podrán ser superadas a corto plazo en función de incentivos por cuotas de mercado alcanzadas.
- Gastos de locomoción y dietas de desplazamiento por cuenta de la empresa.
- Fase previa de toma de contacto tanto con la sede social y factorías de producción como con la red actual de distribuidores y clientes.
- No se descarta la posibilidad de que, según resultados conseguidos se constituya en un futuro como Delegación de la Empresa.
- Contará para el correcto desarrollo de sus funciones con apoyo publicitario de ámbito nacional a todos los niveles.

Las personas interesadas deben enviar datos personales y detallado «curriculum vitae» a OFICINA DE EMPLEO, San Pablo, 8, BURGOS. Ref. BU-1/9.951.

TRABAJOS  
DE CALIDAD

## TALLERES GRAFICOS

DIARIO DE BURGOS  
San Pedro de Cardeña 34  
Teléfono: 20 73 58

## MARIA MERCEDES TAMAYO NEGRETE, "REINA" DE LAS FIESTAS

La Comisión Municipal Permanente, a propuesta del capitular señor García Martín, y formulada en sugerencias y propuestas de diversos grupos, ha acordado nombrar «Reina» de las próximas fiestas de San Pedro y San Pablo, a la señorita María Mercedes Tamayo Negrete, «Reina» de la Asociación de Familias de la barriada «La Inmaculada» (Gamonal), de la Zona Norte, y en atención a su belleza y cualidades personales.

## PROCLAMACION DE LA "REINA" DE LA ASOCIACION DE CABEZAS DE FAMILIA "JUAN XXIII"



El pasado día 12, en la sala de fiestas POP, de la barriada "Juan XXIII", tuvo lugar la proclamación de la "Reina" de las fiestas de esta Asociación y de sus Damas de Honor. Como acto preliminar, se celebró una cena de socios y simpatizantes, en el mesón Juan XXIII.

Presidió la mesa la "Reina" de las fiestas anteriores, señorita María Angeles Moreno Modrego, acompañada del concejal señor Vallecillo, en representación del Excmo. Ayuntamiento y del señor Cifrián, como representante de la Hermandad de Peñas, ambos socios de esta Asociación. Completaban la presidencia, las damas de honor para el presente año, señoritas Marilín Lucena y María Elena Rodríguez.

Seguidamente y en la sala POP se procedió a la proclamación de la "Reina" de las fiestas para el presente año, señorita María Cruz Rojo Fontúrbel.

Asistió a este simpático acto e impuso la banda de su rango a la nueva "Reina", el alcalde de la ciudad, don José María Peña San Martín, al que acompañaron en la imposición de sus correspondientes bandas a las damas de honor, los señores Vallecillo y Alfayate, como miembros representativos de la magnífica obra social de la Cruz Roja Española.

A continuación, se celebró un baile.

En la foto de Rico, el alcalde imponiendo la banda a la nueva "Reina".

Lea Vd. siempre  
**Diario de Burgos**

## LLEGA A BURGOS UNA CAMARA SONORA DE T.V.E.

Se ha cumplido la promesa hecha hace algunos meses por el director general de Radiodifusión y Televisión Española al presidente del Consejo General de Castilla y diputado del Congreso, don Juan Manuel Reol Tejada, en el sentido de enviar una cámara sonora de Televisión Española a Burgos, para resolver el problema planteado hace casi año y medio, al desaparecer, en un envío de ferrocarril, la que prestaba servicio al cámara corresponsal de este medio nacional, don Eliseo Villafraña.

Las gestiones han dado resultado positivo al fin y, los aparatos, se encuentran ya en Burgos, al haberlos desplazado el propio titular de la corresponsal en las últimas horas.

Indudablemente, la existencia en Burgos de una cámara sonora vendrá a mejorar los servicios informativos que en la pequeña pantalla puedan tratar de aspectos destacables informativos de nuestra capital y provincia como de nuestra región.

Larga ha sido la espera, pero al final ha habido un resultado positivo para las aspiraciones de nuestra provincia que también desea ver reflejadas en TVE, el acontecer diario de sus pueblos y sus gentes.

## La parroquia de San José Obrero recibe a la Virgen Peregrina

Ayer, a las ocho y media de la tarde, la parroquia de San José Obrero, se vistió de gala, para recibir a la Imagen de Nuestra Señora de Fátima.

En el exterior del templo, fue recibida la venerada Imagen por un grupo de niñas interpretando bailes regionales a la vez que se lanzaban pétalos de rosas a Nuestra Señora de Fátima.

La entrada en el templo, la hizo solemnemente y los fieles entonaron el himno a la Virgen. Seguidamente el párroco, don Roque Manso, pronunció unas palabras de salutación a Nuestra Señora y seguidamente se ofició una misa concelebrada.

Hoy, domingo, se celebrarán los siguientes cultos. A las diez de la mañana, misa de envíos y a partir de las dos de la tarde y hasta la función final, se celebrarán turnos de veneración a Nuestra Señora de Fátima, concluyendo por la tarde con Rosario y misa rezada. A continuación se pasará la película «Nuestra Señora de Fátima».

Mañana, lunes y después de la misa de diez, se hará la solemne despedida a la venerada Imagen.

## CARIÑOSO HOMENAJE DE LA HERMANDAD "ADELMUS" A DON JAIME VARGAS VIVAR

### Se celebró ayer en San Lesmes Abad

Según estaba anunciado, la Hermandad «Adelmus» rindió ayer homenaje de cariño y gratitud a su Hermano de Honor, don Jaime Vargas Vivar, veterano coadjutor de la parroquia de San Lesmes Abad y cronista del Santo titular de la misma y Patrón de la ciudad, además de querido amigo y compañero nuestro, como redactor jubilado de DIARIO DE BURGOS.

A las siete de la tarde la citada Hermandad, constituida por directivo y miembros, asistieron a la santa misa juntamente con el párroco don César Alonso de Porres, coadjutores y feligreses en general, oficiando la Eucaristía don Jaime Vargas Vivar que, antes del ofertorio, procedió a imponer las medallas de nuevos miembros de la Hermandad «Adelmus» a los coadjutores don Blas Frías y don Gregorio Alameda.

El himno a San Lesmes puso punto final al solemne acto religioso. Seguidamente y en el salón parroquial tuvo lugar el homenaje a don Jaime Vargas Vivar, asistiendo el Clero de la feligresía, los Hermanos de «Adelmus» en sus dos ramas, familiares y amigos que se unieron al acto.

En primer término, el Comendador de «Adelmus», don Luis Delgado, ofreció el homenaje, explicando la doble motivación del mismo que se ha debido a la circunstancia de tratarse del decano de los sacerdotes de la parroquia, quien durante largos años ha mantenido y mantiene una fervorosa dedicación a los estudios relativos a la vida y obra de San Lesmes, contribuyendo a difundir su conocimiento y la devoción popular al Santo. La otra circunstancia de la gratitud de la Hermandad «Adelmus» al señor Vargas Vivar se debe a su valiosa colaboración como publicista que ha hecho posible editar el libro que contiene la biografía de San Lesmes.

Entre grandes aplausos el señor Delgado entregó a don Jaime Vargas Vivar un artístico cuadro de la Catedral de Burgos, según versión antigua, cuya obra ostenta una placa conmemorativa del homenaje y que dice textualmente: «Al Rvdo. don Jaime Vargas Vivar como recuerdo y agradecimiento de la Hermandad «Adelmus».

Por su parte el homenajeado agradeció emocionado las muestras de hondo cariño que recibía, recordando que, desde el año 1936 en que llegó a la parroquia como capellán para luego pasar a coadjutor, se siente feliz y orgulloso de poder prestar sus servicios a la Iglesia en el templo que guarda las cenizas de San Lesmes y que ya desde niño su finada madre le inculcó el amor a la parroquia y al Santo.

El señor Vargas Vivar manifestó su reconocimiento a la Hermandad «Adelmus» y reiteró su devoción al Santo Patrón de Burgos y a la parroquia que llena toda su vida, recordando que en ella conmemoró sus «Bodas de Oro» sacerdotales y ha vivido inolvidables fastos familiares.

Calurosos aplausos acogieron sus emotivas palabras y al final, se sirvió una merienda-cena a todos los asistentes al acto. DIARIO DE BURGOS felicita también a nuestro entrañable amigo y compañero por el homenaje justamente merecido a que se ha hecho acreedor tan ejemplar y humilde sacerdote-periodista.

## Mañana, reunión de las autoridades burgalesas con el rector de Valladolid

Mañana, lunes, por la mañana, una representación de las autoridades provinciales de Burgos, presidida por el gobernador civil, don Antolín de Santiago Juárez y en la que figurarán representaciones del Ayuntamiento, Diputación, otros organismos provinciales, se trasladarán a Valladolid y celebrarán una reunión con el rector de la Universidad de Valladolid.

Se estudiarán los temas referidos a la puesta en práctica de los acuerdos sobre extirpaciones universitarias y Facultades.

Estará presente una representación de la Asociación de Amigos de la Universidad de Burgos.

*Papelaria AGRA*  
**FOTOCOPIAS EN EL ACTO**  
Vitoria, 13    Teléfono 20 28 52    BURGOS

TODO PARA  
LOS DIAS  
CALIDOS



y como siempre  
**PRECIOS MAS BAJOS**

**GRAN CENTRO COMERCIAL**  
**TEXTILES MARIN**  
BURGOS • MADRID • SALAMANCA • TUDELA • VALLADOLID • ZARAGOZA

## RICARD ESPAÑA, S.A.

FILIAL DE LA EMPRESA EUROPEA DE BEBIDAS ALCOHOLICAS

**PRECISA**

**REPRESENTANTE**  
PARA BURGOS Y ALAVA

- Se requiere: — Hombre de 25 a 35 años  
— Carnet de conducir clase B  
— Don de gentes  
— Dedicación completa  
— Disponibilidad para viajar a nivel regional y nacional
- Se ofrece: — Sueldo fijo más incentivos  
— Dietas y coche a cargo de la empresa.  
— Ambiente joven y dinámico  
— Posibilidad de promoción

Interesados dirigirse por escrito con historial y pretensiones a:

Oficina de Empleo, Ref.: VI-16.789  
C/. Joaquín Pou, 8  
BARCELONA-2

# crónica política semanal

LOS RESULTADOS DEL XXVIII CONGRESO DEL P.S.O.E. SE VAN A PROYECTAR SOBRE LA POLÍTICA NACIONAL. — LAS BASES SOCIALISTAS NO QUIEREN MAS APOYOS A U.C.D. NI DEJARSE COMER EL TERRENO POR LOS COMUNISTAS. — SUAREZ TRATA DE TAPAR LOS AGUJEROS QUE LE ABREN EN EL PARTIDO Y EL GOBIERNO LOS EXMINISTROS CAIDOS.

Madrid (Crónica política de Logos por F. L. De Pablo) — Si Felipe González logra frenar el radicalismo de sus bases y encauzar al PSOE en la línea de adaptación a la realidad social que pretende servir, habrá conseguido la gran operación histórica que se esperaba de este XXVIII Congreso del Socialismo español.

A pesar de ciertas salidas de tono en las ponencias parece que la posición socialdemócrata será reforzada. En la medida que ello se confirme en los textos finales, se habrá consolidado el PSOE como alternativa de poder, del mismo modo que su líder indiscutible dio una brillante muestra de su madurez como político, en el discurso ponderado y ecuánime con lo que abrió el Congreso.

González está tratando de convencer a sus bases de que para competir con UCD en la búsqueda de esos electores indecisos o abstencionistas que al final dan la mayoría, es necesario eliminar ciertos fantasmas y definiciones del pasado que no se corresponden con esta sociedad más realista, menos utópica y más burguesa. El primer secretario socialista ha hecho una buena explicación al desacralizar el marxismo y afirmar, con valentía que con Marx y contra Marx se tiraniza y se ahogan despóticamente las libertades.

En el clima en que se desenvuelve el Congreso será difícil asumir todos los principios ideológicos de los veintiocho congresos y conjugarlos con esa imagen más abierta de un partido interclasista, aunque se diga preferentemente al servicio de la clase trabajadora. Si lo consiguen, el PSOE podría disponer de una maquinaria más a punto para alcanzar el poder.

Este Congreso ha sido una saludable muestra de autocrítica y democracia que va a fortalecer al partido y a la ejecutiva que salga elegida, que no será muy diferente.

## PROYECCION POLITICA

Los resultados del Congreso se van a proyectar sobre la política nacional. A falta de conocer las conclusiones definitivas hay ya algunos planteamientos que pueden encarnizar la lucha entre los dos grandes partidos. Por ejemplo, las críticas al coste que la política de consenso ha supuesto para los socialistas puede impedir volver a esa política de consenso en temas como el de los estatutos de autonomía. Las bases socialistas no quieren más apoyos a UCD, ni dejarse comer el terreno por los comunistas. A este respecto, las advertencias de Tierno en el discurso inaugural fueron bastante aplaudidas.

El Congreso ha patrocinado algunas otras estrategias que rechaza el partido gobernante. Por ejemplo, la cerrada defensa que se ha hecho de la estructura federal del partido choca con la firme actitud de UCD de impedir que esa estructura tenga reflejo en el Congreso de los diputados. Felipe ha reivindicado que la política de no alineación de su ejecutiva ha conseguido demorar nuestra vinculación a la NATO para la que en último extremo pedirían un referéndum. Esta actitud anuncia otra de las grandes batallas políticas inmediatas, por cuanto UCD quiere acelerar esa vinculación militar, sin más requisitos que un debate parlamentario.

Los desacuerdos en los planteamientos económico-sociales y culturales son más patentes. Frente a la economía social de mercado que propugna la Constitución, las ponencias socialistas hablan de nacionalizaciones para todo y autogestión. Hay que suponer que del texto final se eliminará el reconocimiento del derecho a la autodeterminación de los pueblos de España, porque éste sí que sería, no ya un motivo anticonstitucional, sino una de esas causas que obligan a Felipe González a advertir a sus huéspedes de los riesgos de la involución.

PREPARADOS POR SI SUAREZ CAE  
Si es cierto que nada está seguro ni afirmado para este período de consolidación del partido, con el reforzamiento de la UGT quieren volver a la estrategia comunista de la tenaza, con movilizaciones populares y presiones institucionales. Esos planteamientos nos alejan de la solución de la crisis económica, que exigiría, como ha dicho Fuentes Quintana un nuevo pacto de cooperación al estilo de La Moncloa.

La inseguridad de la democracia no favorece a la izquierda, sino que perjudica a todos. Si la UCD y su Gobierno sigue sin encontrar su Norte, la tónica «nave del Estado» podría embarrancar y se produciría

lo que Felipe ha llamado «efectos imprevistos en un plazo inferior al de la legislatura», es decir, Felipe dice a sus huéspedes que estén preparadas por si el Gobierno Suárez fuera parlamentariamente derrotado.

Convencido de que las cosas no ruedan como el preveía, pero muy lejos todavía de esa derrota Suárez emplea su tiempo estos días en tapar los agujeros que le abren en el partido y el Gobierno, los ex-ministros caídos, cabezas de las corrientes ideológicas de UCD. De otra parte, el presidente emplea el resto de su capital político en la «digestión» por los poderes fácticos de los estatutos de autonomía, mientras trata de evitar

un desarrollo atropellado de la Constitución. Esos objetivos pueden ser alejados por la falta de una política económica coherente que devuelva la confianza a la sociedad para salir de la crisis a base de producir más, gastar menos y apoyar medidas de autoridad y políticas para hacer frente al terrorismo. Con el respaldo incondicional de los nueve votos de C.D., quizá pedidos esta semana a Fraga, Suárez no tendría más riesgo que el de perder cierto espacio centro-izquierda a favor del PSOE, que podría compensario con electorado indeciso o abstencionista. Los grupos regionales siguen siendo un coste insoportable.

Sorteo de plazas para las Colonias Veraniegas 1979.

## El 31 de Mayo último día de entrega de Boletos.



## Ven a disfrutar del verano con la Caja del Círculo.

La Caja de Ahorros del Círculo Católico, invita a todos los niños y niñas burgaleses a disfrutar de un maravilloso verano en sus Colonias Veraniegas. Para participar en este Sorteo de plazas, sólo hay que ahorrar.

Así de fácil.

Infórmate en cualquiera de nuestras oficinas.



## CAJA DE AHORROS DEL CIRCULO CATOLICO

### LIBERTAD DE IMPORTACION COCHES EXTRANJEROS

SOLICITAMOS CONOCEDOR DEL RAMO, CON BUENA CULTURA, CON DON DE GENTES, PARA LA VENTA

### EN BURGOS

Por escrito: Referencia N.º 50. Apartado 12.401  
MADRID

## Las catorce series del (gordo) vendidas en Huelva

Huelva (Efe). — Una lluvia de millones ha caído esta mañana sobre Huelva al salir esta ciudad premiada con las 14 series del premio «gordo» del sorteo de la Lotería Nacional celebrado hoy.

En total, 224 millones de pesetas —16 millones por cada serie— son los que ha deparado el número de la suerte, el 72.728 vendido íntegramente por la popular administración onubense conocida por «El pez de oro».

Hasta el momento, sólo se sabe que son muy numerosas las personas agraciadas, ya que los décimos fueron vendidos tanto en la ventanilla de la Administración como por vendedores

ambulantes en diferentes zonas de la capital.

### ANTEANOCHES ROBARON EN LA LOTERIA PREMIADA

Huelva (Logos). — Las catorce series del premio «gordo» se encuentran repartidas en el mercado de El Carmen, en lugar muy cercano a la administración número seis, donde fue expedido.

Curiosamente, durante la pasada madrugada en dicha Administración se cometió un robo apoderándose el ladrón o ladrones de 230.000 pesetas en efectivo, así como unos décimos premiados y pagados por un valor de 2.135.000 pesetas.

## Plazo para presentación de la declaración de la renta y el patrimonio

Acabará el 30 de Junio

Madrid (Efe). — El plazo de presentación conjunta de declaraciones por los impuestos general sobre la renta de las personas físicas y extraordinario sobre el patrimonio de las personas físicas, correspondiente al ejercicio de 1978, finalizará el 30 de Junio próximo.

Este plazo lo dispone un real decreto que, a propuesta del Ministerio de Hacienda, publica hoy el «BOE».

## LA POLICIA SEVILLANA IDENTIFICA A LOS AUTORES DE LOS ULTIMOS ATENTADOS

En Bilbao la CNT no apoya la huelga política convocada por E. E.

Sevilla (Efe). — La Jefatura Superior de Policía ha facilitado a los diarios sevillanos las fotografías de seis hombres y tres mujeres, presuntos integrantes de un comando de la organización terrorista «Grapo».

Según nota de la Jefatura, los elementos del comando se encuentran en Sevilla y son presuntos autores de las últimas acciones terroristas efectuadas en la capital andaluza.

### NEGATIVA DE LA CNT. A «EUKADIKO EZKERRA»

Bilbao (Efe). — La CNT, no apoyará la huelga general política propuesta por «Euzkadiko Ezkerra» con el fin de presionar al Gobierno para conseguir el estatuto de Guernica.

Para la CNT, la actitud de E.E. «es una ingerencia política en los problemas de los trabajadores», a la vez que recuerda que este sindicato apoyará cualquier huelga «que vaya encaminada a conseguir unas mejoras laborales y sociales para los trabajadores».

La CNT, considera que los problemas parlamentarios los deben resolver los políticos a sueldo en su campo, es decir, el Parlamento, y también dice que los concejales y alcaldes «han sido elegidos para la gestión municipal y no para suplantar el derecho de discusión y decisión sobre un tema que afecta con pleno derecho a todo el pueblo y ante el cual éste aún no se ha posicionado».

### PIDEN QUE NO SE NOMBRE GOBERNADOR

San Sebastián (Logos). — El Ayuntamiento de Mondragón, en una sesión extraordinaria, ha pedido que, provisionalmente y en tanto el estatuto de autonomía no sea aprobado, no se proceda al nombramiento del cargo de gobernador civil, vacante al haber sido designado el gobernador civil de Guipúzcoa, Antonio de Oyarzábal, director general de la sección de información diplomática de Asuntos Exteriores.

La Corporación municipal de Mondragón acordó, también, solidarizarse con el Ayuntamiento de Andoain, en su denuncia contra el atentado en el que resultó muerto el joven de esta localidad José Ramón Ansa, a manos de grupos incontralados, y también acordó, por

unanimidad, oponerse a la construcción en esta localidad de un cuartel de la Policía Nacional.

### DETENCION DE UN «COMANDO»

Bilbao (Efe). — Cuatro individuos han sido detenidos como presuntos integrantes de un comando de información de E.T.A. militar, denominado «Paulo», que operaba en el casco viejo de la capital bilbaína, realizando informes sobre diferentes personas que trabajan en el dicho casco viejo. Dos de ellos actuaron como interventores de «Herri Batasuna» en las primeras elecciones generales.

### AMENAZAS DE E.T.A.

Bilbao (Logos). — La rama militar de E.T.A. ha reivindicado mediante un comunicado el atentado perpetrado el pasado día 12, que destruyó la sala de fiestas «Maithuna», de Tolosa (Guipúzcoa).

E.T.A. militar amenaza con intervenir con más dureza si no se cumplen las exigencias de las asociaciones de vecinos, que se han quejado de ruido y molestias por la instalación de varias salas de fiestas, amenazando la mencionada organización terrorista con nuevos atentados, en el caso de que no se cierren los seis clubs de Tolosa: «Hallfax», «Kips», «Star-4», «Sindys», «Sky-Lab» y «Maithuna».

### ROBO EN LA U.G.T. SEVILLANA

Sevilla (Logos). — Esta madrugada ha sido asaltado el edificio de la U.G.T. Cuando los empleados del sindicato socialista fueron a abrir las puertas del mismo se encontraron con que todas las cajas fuertes estaban forzadas y esparcidas por los tres pisos del inmueble. Los ladrones se llevaron el dinero. Archivos y ficheros quedaron intactos.

# SOLO USTED PUEDE ABRIRLAS

## INSTALE PUERTAS BLINDADAS DE MADERA NOBLE PARA PROTEGER SU VIVIENDA

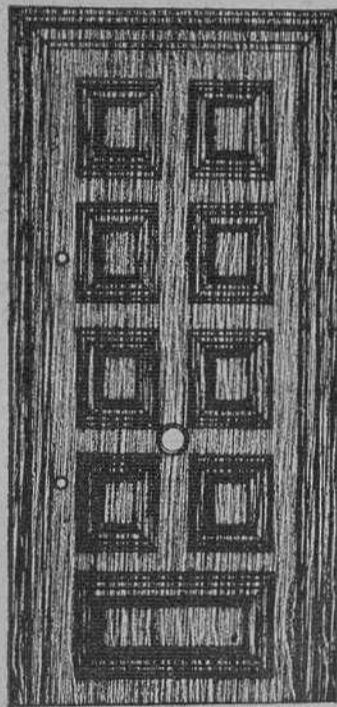

38.640 ptas.  
Barnizada  
2 cerraduras

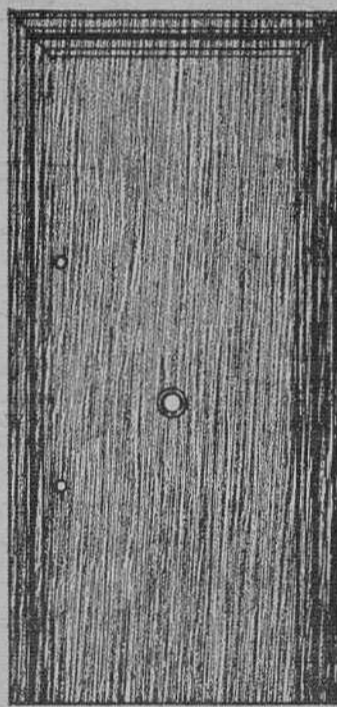

21.560 ptas.  
Barnizada  
2 cerraduras

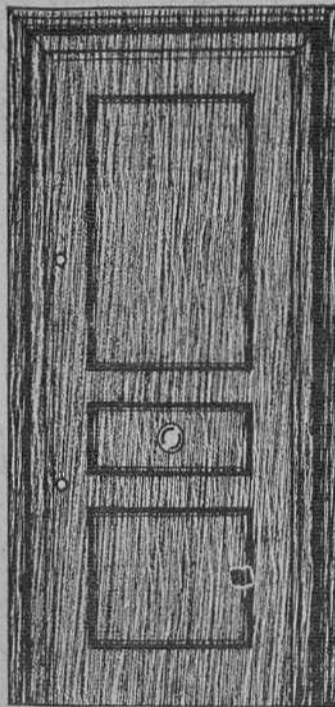

23.290 ptas.  
Barnizada  
2 cerraduras

Construidas con tableros macizos, chapa metálica intermedia, cerradura doble seguridad antipalanqueta, bisagras de metal, mirilla gran angular, cadena de seguridad.

BAJO DEMANDA, FABRICAMOS CUALQUIER MODELO Y MEDIDA

Fabricadas con la garantía de



SISTEMA PATENTADO

DISTRIBUIDOR:

**INDUSTRIAS GIMENEZ CUENDE, S.A.**

CENTRAL: Paloma, 8 - Apartado 27  
Teléfonos 20 9240-41-42



Caixa Fundada en 1892

## DELEGADOS

PARA LA CIUDAD DE BURGOS Y POBLACIONES IMPORTANTES DE LA PROVINCIA

### NECESITA INTERNACIONAL EMPRESA DIAMANTERA

COMERCIALIZADORA DE BRILLANTES DE INVERSION Y CON FABRICACION PROPIA DE JOYERIA.

- Buscamos auténticos profesionales de la venta, bien relacionados en su zona, con buen nivel cultural y facilidad de contacto y acceso a todos los niveles.
- Necesitamos personas de total seriedad para los negocios, de trayectoria intachable y honradez acrisolada.
- Que estén en posición de invertir un mínimo de 300.000 pesetas garantizadas con Brillantes y/o joyería y con compromiso de devolución a un tiempo fijado.
- Somos una empresa moderna en mentalidad y técnicas de mercado, en constante expansión y con sistemas únicas en España.
- Apoyaremos la gestión de nuestros Delegados en su zona, con publicidad directa mediante cupones, propaganda, invitaciones, etcétera.
- Los cálculos estimativos a obtener por un Delegado, por conceptos de comisión, diferenciales, premios, etc., haciendo una labor honesta diaria (no creemos en estrellas) son superiores a los 2.500.000 pesetas anuales. Puede superarse considerablemente la cifra si se trata de zona exclusiva.

Las personas interesadas deberán escribir adjuntando "curriculum vitae" con fotografía reciente, tamaño pasaporte y teléfono de contacto a:

D Y M S A  
Apartado de Correos 53.263. MADRID



# SOBRE EL DIA INTERNACIONAL DE LAS TELECOMUNICACIONES

«Tan veloces como el rayo las noticias han venido. Quién sabe si andando el tiempo vendrán con el rayo mismo».

LOPE DE VEGA

Se suele achacar a Torres y Villarroel el de ser un escritor medio adivino, que supo predecir ciertas fechas históricas con bastante antelación y con singular exactitud. Pero nunca se había pensado que nuestro «Fénix de los ingenios» Lope de Vega, tuviese dones de profeta. Al menos los funcionarios de Telégrafos, a la vista de tales versos, le tenemos como tal.

Andando el tiempo vienen las noticias con el rayo mismo un rayo eléctrico domesticado para las Telecomunicaciones. Las ondas sonoras y luminosas son ciertamente el medio más antiguo portador de mensajes. El mundo animal sabe emitir sonidos elementales para advertir o para llamar; el hombre se forma un lenguaje que le permite cambiar sus pensamientos con sus semejantes. Pero desde que la distancia con su interlocutor traspasa el ámbito de su voz, el hombre se halla frente al problema de comunicarse a distancia, es decir, de las Telecomunicaciones.

Durante milenios de años este problema permanecerá sin solución. Hasta el comienzo del siglo XIX, el hombre no dio un paso importante en este dominio, pero a partir de entonces empieza una evolución tan sumamente rápida, que está hoy en plena ebullición y no permite ni entrever hasta dónde puede alcanzar en un período próximo.

Las dos formas ancestrales de la transmisión: las señales de llamada percibidas por el oído (tambores, campanas, etc.) y las percibidas por la vista (señales emitidas por medio del fuego, humos o luminosas aprovechando la reflexión de los rayos solares en espejos) son ciertamente mantenidas en alguna forma hasta nuestros días, ahí están las campanas de nuestras iglesias o las sirenas de los bomberos por ejemplo. Los persas los griegos y los romanos se sirvieron de señales de fuego y humo para transmitir mensajes militares simples. Más cercanos a nuestra historia, los vigas de nuestros castillos, emplearon parecidos sistemas para dar la alarma ante las incursiones de los árabes, o en las atalayas de nuestras costas mediterráneas para avisar de la existencia de «moros en la costa».

Ya en la época napoleónica, Francia poseía un sistema de telegrafía óptico-mecánica (el telegrafo de Chappe), que se utilizó por toda Europa hasta 1852. En España se instituyó en 1846 y su primera línea fue la de Madrid-Burgos-Irún, y una vez concluido su primer tramo en Burgos, se creó en esta ciudad castellana la primera escuela para la enseñanza de la Telegrafía, por cuyo motivo se celebró en Burgos el primer centenario de la Telegrafía en España, en el año 1946. Pero el telegrafo óptico resultaba demasiado caro; exigía la construcción de numerosas torres (los cerros del telegrafo, cuyas ruinas aún pueden observarse a lo largo de la carretera y del ferrocarril entre Burgos y Miranda de Ebro) cada 8 ó 10 kms. y sólo se utilizaba para el envío de mensajes políticos y militares de importancia. Se imponía el descubrimiento de otros medios. Una fuerza natural recientemente descubierta iba a servir de acelerador y catalizador a la vez: la electricidad. Se conocía la corriente eléctrica y la fantástica velocidad con la que circula por conductores eléctricos. Se pensó entonces lógicamente, en utilizar este mensajero tan increíblemente rápido, para retransmitir noticias.

A los españoles nos cabe la honra de ser unos de los precursores de la Telegrafía eléctrica, pues ya en 1787 el español Betancort hacía experimentos, con la botella de Leyden y la electricidad estática, para enviar mensajes telegráficos entre Madrid y Aranjuez. Un proyecto de Francisco Salvá en 1795 fue construido tres años después y se utilizó para el envío de noticias particulares a la familia real española entre Madrid y su residencia de Aranjuez.

Desde 1774 a 1844 sabios como Gauss, Weber, Shilling y Wheatstone entre otros, idearon sistemas de telegrafía eléctrica que fueron empleados con más o menos éxito. Los primeros utilizadores del nuevo invento, de una manera práctica, fueron los ferrocarriles. Precisamente un hecho curioso ocurrido en Inglaterra en el 1 de Enero de 1845, fue el que demostró, y de una manera novelesca, que la clientela potencial del telegrafo podía ser mucho mayor que la ofrecida por los ferrocarriles. El operador de la estación de Paddington recibió un telegrama en el que se informaba que había sido cometido un crimen y que una persona sospechosa había tomado el tren de las 7,42 y ocupado un asiento en el último compartimento del segundo vagón de primera clase. La Policía le esperó y cuando John Tawell, el asesino, fue ahorcado, el telegrafo estaba ya en Londres en todas las bocas; se había hecho popular.

Pero todos los antiguos sistemas de telegrafía tenían un gran inconveniente: eran muy complicados, su utilización demasiado incómoda y se averiaban con gran facilidad. El mérito de haber construido un aparato eficiente robusto y de manejo sencillo, se debe a un pintor americano, Samuel Finley Breese Morse. Su aparato reproducía sobre una cinta de papel, aprovechando los efectos de un electroimán, una serie de puntos y rayas, según que los impulsos eléctricos fuesen largos o breves, cuyo código constituyó el famoso sistema MORSE. Al fin consiguió construir una línea entre Washington y Baltimore. Se inauguró el primero de Enero de 1845, precisamente el mismo día del singular caso del crimen del ferrocarril de Paddington. El primer mensaje enviado por Morse fue la frase «What hath God wrought» (Lo que poseo, Dios lo ha forjado). Y como alusión anecdótica, con estas palabras terminó, más de un siglo después —el 23 de Agosto de 1963— el presidente Kennedy la primera conversación telefónica sostenida a través del satélite artificial SYNCOM con el Primer Ministro de Nigeria.

Tanto en América como en Europa, fue la Prensa el primer y mejor cliente del telegrafo, y el alemán Julius Reuter será siempre recordado como uno de los usuarios más ingeniosos del nuevo medio de comunicación.

El telegrafo había abierto ya sus puertas a las masas populares. Los Estados ven en él un medio eficaz de centralización del poder, los ferrocarriles acrecientan

con su uso la rapidez y seguridad de sus trenes, y los usuarios comerciales y principalmente la Prensa, se dieron cuenta del beneficio que podía obtener de la publicación de las cotizaciones de Bolsa o de los acontecimientos políticos y populares.

En España es creado en 1855 el Cuerpo de Telégrafos. Casi por entonces, en 1858 queda finalizado el tendido del primer cable submarino entre Irlanda y Terranova salvando así el gran problema de la unión por telegrafo con el continente americano. Desde entonces los cables trasatlánticos se convirtieron en el medio normal de comunicación hasta la nueva era de los satélites de comunicaciones.

Más el sistema Morse durante tantos años utilizado, adolecía de graves defectos; necesitaba una corriente eléctrica demasiado fuerte y no podía, por otra parte, entregarse al usuario de cinta de papel con sus puntos y rayas, teniendo que transcribirse éstos en el alfabeto corriente. Así el desarrollo de la telegrafía se orientó hacia la impresión del mensaje en caracteres comunes. El primer paso hacia la telegrafía en lenguaje claro fue dado por el norteamericano David E. Hughes. El siguiente le dio Emile Baudot, telegrafista francés que ideó un sistema para la transmisión a la vez de varias comunicaciones telegráficas por el mismo circuito. Esta sistema que se ha venido utilizando hasta hace muy pocos años, fue implantado oficialmente en Francia en 1877.

Edison, que a los 15 años tuvo que ganarse la vida como telegrafista, también dedicó sus maravillosas dotes de inventor al perfeccionamiento del telegrafo, e inventó el circuito cuádruplex que permitió transmitir simultáneamente por un solo hilo, cuatro mensajes a la vez.

Desde entonces en telegrafía y en telefonía, se ha llegado a una perfección tal con los sistemas múltiplex que podemos celebrar millares de comunicaciones simultáneas por el mismo cable coaxial.

Con el descubrimiento luego del teléfono, la radio, la televisión y sobre todo por el desarrollo de las comunicaciones mediante la utilización de satélites artificiales comprenderemos fácilmente la enorme contribución de las Telecomunicaciones al progreso de la civilización.

Hoy día el telegrafo ha abierto campos insospechados en las relaciones humanas, y el empleo de los modernos sistemas, como el GENTEX para las Telecomunicaciones públicas nacionales, y el TELEX para las privadas, es indispensable para el buen desarrollo de las grandes empresas industriales y comerciales.

El avance técnico y científico en esta materia ha sido, sin duda alguna, enorme, pero el notable descubrimiento y desarrollo actual de los ordenadores electrónicos, verdaderos «cerebros programados», va a permitir el tratamiento automático de la distribución y el enlace de los despachos telegráficos. El tratamiento de un telegrama es un hecho definido que se repite de un telegrama a otro. En el encabezamiento de cada telegrama se contiene la parte esencial de los datos precisos para su encaminamiento: destino, indicaciones del lugar de origen, criterios de identificación, prioridad, tasación, destinatario, señas, etc. Estos datos ocasionan operaciones lógicas que pueden ser ejecutadas en principio por un ordenador. Incluso sirven también para ciertos trabajos anexos, como archivo, cálculos de tasas, cuentas de compensación internacional y el establecimiento de toda clase de estadísticas.

La mecanización integral de todas estas tareas permite reducir en una medida sensible los gastos de explotación. La racionalización del servicio se manifiesta por:

- Mejora del servicio al público.
- Mejora de las condiciones de trabajo del personal.
- Simplificación del servicio.
- Creación de posibilidades de introducir nuevos servicios afines.

Esta modernísima técnica comenzó su puesta en marcha en Suiza en el año 1967 prestando ya servicio práctico en el año 1970 en la modernísima central de Zurich, pionera de los servicios mundiales a través de ordenadores. Es el sistema ATECO (abreviación de la expresión alemana «Automatische Telegrammvermittlung mit Computer»).

España se incorporó rápidamente al sistema desarrollándose durante los años 1977 y 78 con el nombre de SIRET, utilizándose ya en todos los Centros de Telecomunicaciones nacionales.

En el 17 de Mayo de 1865 veinte delegaciones de diferentes países europeos, entre los que se encontraba España, firmaron en París el primer Convenio de la Unión Internacional de las Telecomunicaciones (UIT). Hoy la forman 154 países de todo el globo.

Es curioso que algunos miembros de aquella conferencia de París trataron como fantasías de ciencia ficción los circuitos dúplex y el telegrafo de Hughes, pero su labor fue sin duda encomiable ya que marcaron la pauta que la cooperación internacional había de seguir para los cien años siguientes.

MIGUEL SANCHEZ Y DE LA HOZ  
Del Cuerpo Técnico de Telecomunicación.

## ES PREOCUPANTE EL ESTADO DE SALUD DEL CARDENAL WYSZYNSKI

Roma (Efe). — El Primado de Polonia, Cardenal Stefan Wyszyński, se encuentra enfermo y su estado de salud es preocupante, informó hoy a la Agencia «Efe» una persona vinculada al Vaticano.

Ayer no pudo asistir con el Papa al trigésimo quinto aniversario de la batalla de «Montecassino» y hoy, que tenía programado un acto religioso en la ciudad de Asís, tuvo que quedarse en Roma.

POSIBLE VIAJE A ESPAÑA DE UNA PERSONALIDAD VATICANA

Madrid (Logos). — Monseñor Virgilio Noe, maestro de ceremonias pontificio, podría venir a España para participar en las Jornadas nacionales de Liturgia, han informado a «Logos» en fuentes competentes.

Las jornadas nacionales de Liturgia, de este año abordarán el tema del «Arte en la Iglesia» analizarán los aspectos de la celebración litúrgica, del espacio de la celebración y de la conservación del arte sacro. Monseñor Virgilio Noe, que ha

aceptado la invitación que le hicieron los representantes de la comisión episcopal de Liturgia española, es un especialista tanto en liturgia como en Arte Sacro. Monseñor Noe es miembro de la comisión pontificia para el Culto divino y maestro de ceremonias del Pontificio.

HOMENAJE

Madrid (Efe). — Representantes de diversas confesiones evangélicas han ofrecido una comida de homenaje al director general de Asuntos religiosos, Eugenio Nasarre y a su antecesor en el mismo cargo, Eduardo Zuloeta, por su labor en defensa de la libertad religiosa en España, según un portavoz de la comisión de defensa evangélica española.

Los representantes de las confesiones religiosas evangélicas obsequiaron a los señores Nasarre y Zuloeta con el primer ejemplar impreso en España de la versión clásica de la Biblia «Reina-Valera», en su revisión 77. Esta Biblia fue calificada por Menéndez Pelayo como «tesoro de la Lengua española».

## bloque drenante

la solución para eliminar la humedad en sótanos, aparcamientos subterráneos, suelos de chalets y soleras en contacto con tierra en general

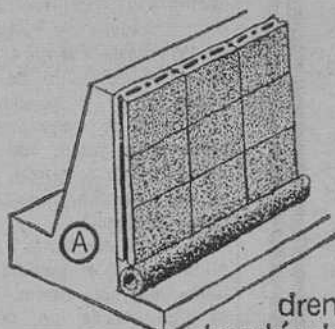
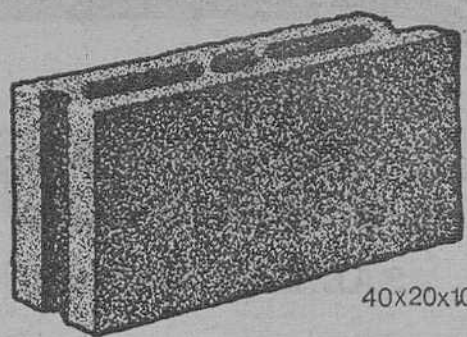

(A) drenaje trasdós de muros con empleo de bloque poroso y recogida con tubería porosa

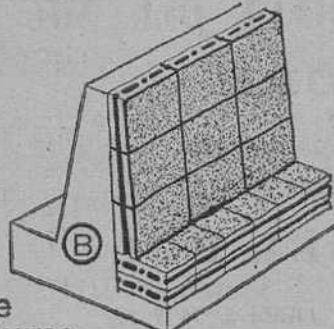

(B) aislamiento y drenaje de suelos con empleo de bloque poroso y recogida con el propio bloque poroso

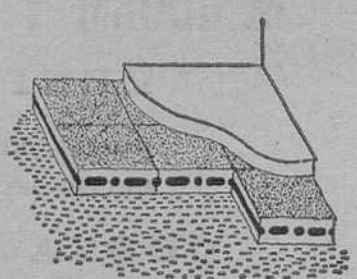

- \* ADOQUIN ACOPLADO
- \* BORDILLOS
- \* TUBOS
- \* BLOQUES

PREFABRICADOS DE HORMIGON  
**LURGAIN, S.A.**

HUARTE-ARAQUIL (Navarra)  
teléfonos (948) 57 40 30-57 40 31

DISTRIBUIDOR:  
**COMERCIAL CARRI'C · CALERA, 35-4º · TEL. 201312 · BURGOS**

# la hora de la MUJER

## ALGODON PARA VERANO



En bambula de puro algodón, conjunto con escote fruncido y pantalón recogido en el bajo.

## Madame Butterfly 1979

Por Angeles VILLARTA

¿Es una muñeca, un juguete, una mujer? La clásica, ¿tiene algo que ver con la japonesa de hoy? Hasta la fecha pocos blancos han penetrado en la intimidad de los nipones.

El G. I., por todo vocabulario japonés, había aprendido a decir:

—Chi chi kan kan.

Lo que significa algo así como:

—Adorada. Te quiero.

Y se dio cuenta de que el instinto atávico de sus interlocutoras les lleva a esquivarse, a rehusar todos los regalos, lo que a los ojos de los soldados americanos las hizo más atractivas.

John Smith hace años dijo, hablando de ellas:

—No podré descubrir jamás en su tierno perfume los misterios de su sonrisa cautivadora, que muestra unos dientes que nunca hubiera imaginado tan blancos.

Ni el "chewing gum" ni los cigarrillos hicieron, en aquellos días, atrayentes a los blancos... Apenas si daban las gracias por una lata de conservas e inmediatamente desaparecían, y en su huida "no llegan a distinguirse sus pies minúsculos que no hacen más que rozar el suelo".

Los guerreros encuentran encanto en el combate cuando la conquista se completa con conquista. John Smith lo formuló así:

"Ascensión in England, Glory in Italy and France, declive in Japan".

Lo que significa que el soldado americano sentía subir su gloria en Inglaterra, desarrollarse en Italia y en Francia, y declinar en el Japón.

Se señalaron 43 suicidios en Tokio durante los ocho primeros días de ocupación.

Los japoneses no bromean con el honor.

Hace tiempo cuando un japonés medio se enteraba de que su mujer acababa de traer al Mundo una niña no manifestaba ningún entusiasmo, porque, en épocas pasadas, la mujer no era más que la servidora del hombre y le debía, además de fidelidad, obediencia y trabajo.

Cada padre vendía simbólicamente a su hija. Hace años constituía una obligación, pero desde 1896 no es más que una tradición. Cuando un hombre compraba a la que había de ser su mujer, la vida de la japonesa era muy sencilla: estar a la disposición de su dueño, darle hijos, educarlos dignamente en el culto del Emperador y de la patria.

Durante los años de guerra adquirió otras costumbres que es difícil que pierda. Por ejemplo trabajar fuera de casa, el gusto de la independencia que le ha concedido la parte que tomó en el inmenso esfuerzo de su país, el deseo de meter su naricilla en los asuntos políticos, ya que en la actualidad se le ha concedido el derecho.

En Tokio la proporción entre mujeres y hombres es de dos a uno. Madame Butterfly de 1853 se ha hecho realista.

Una actriz cinematográfica, Juminon, ha establecido el programa de una futura acción política que se resume en dos puntos:

- Independencia total de las mujeres.
- Derechos iguales a los de los hombres.

## RECETAS PARA ADELGAZAR

Por PATRICIA

### LENGUADO RELLENO AL HORNO, VERSALLES

150 gramos de apio picado  
30 gramos de cebolla picada.  
1-8 de litro de caldo de pollo de pastilla. 90 gramos de guisantes y zanahorias cocidas. 1-4 de cucharadita de salsa inglesa (Worcestershire). 1-4 de cucharadita de zumo de limón, nesa, la sal y la pimienta y cucharada de mayonesa. sal y pimienta a gusto. 180 gramos de filetes de lenguado, una pizca de pimentón, rodajas de limón, (opcional).

Caliente el horno. En una ollita ponga el apio a cocer hasta que está tierno. Escúrralo bien. Añada los guisantes, las zanahorias, la salsa inglesa, la salsa picante, la mayonesa, la sal y la pimienta y 40 gramos de lenguado finalmente picado. Mezcle bien todos los ingredientes. Ponga los filetes de lenguado en una superficie bien plana y cúbralos con la mezcla del relleno. Enróllelos y sujételes con un hilo. Ponga los rollos del lenguado en una fuente de horno, espolvoréelos con pimentón y adórnelos con rodajas de limón. Cubra la fuente con papel de aluminio y póngala al horno durante 15-20 minutos. Da 1 ración.

### POLLO ASADO, RELLENO DE CEBOLLA Y SALVIA

Un pollo, sal, medio litro de caldo de pollo de pastilla.

Caliente el horno y ponga el pollo, previamente sazonado a gusto, al horno durante hora y media. Rocelo con el caldo de pollo cada 20 minutos. Pese las raciones y sívalas con el relleno.

Relleno: 240 gramos de cebolla picada. 150 gramos de apio picado. 1-8 litro de caldo de pollo de cubito. 2 rebanadas de pan blanco enriquecido cortado en dados de 1 centímetro, 4 cucharaditas de margarina, 2 cucharaditas de perejil fresco picado. Sal a gusto.

Dore ligeramente las cebollas, el apio y la salvia en una sartén antiadherente. Sáqueles del fuego y añada el caldo y los restantes ingrediente. Vierta la mezcla en una olla y póngala en el mismo horno que el pollo durante 30 minutos. Divida la preparación en raciones y sívala.

### PINCHITOS DE POLLO Y PIRA

360 gramos de pechuga de pollo deshuesada y cortada a trozos de unos 3 centímetros. medio pimiento verde cortado a trozos de 3 centímetros. 2

tomates medianos cortados a trozos. Media piña mediana cortada a trozos de 3 centímetros. sal y pimienta a gusto. 1-8 de zumo de tomate. 1-8 de caldo de pollo de pastilla. 1 cucharadita de escamas de cebolla deshidratadas. Una pizca de polvo de ajo. Salsa de soja si se desea.

Divida los 4 primeros ingredientes en dos porciones iguales. Póngalos en dos pinchitos alternando los ingredientes. Sazónelos y áselos a unos 12 centímetros de la llama durante 12-15 minutos dándoles la vuelta a menudo hasta que la carne esté cocida. Combine el zumo de tomate, el caldo de pollo, las escamas de cebolla, el polvo de ajo y la salsa de soja (si se desea) y reduzca la salsa a la mitad de su volumen. Divídala en dos raciones y sívala en pinchitos.

### VENDO

### APARTAMENTOS

EN VILVIESTRE DEL PINAR  
Razón:  
Obra o teléfono 22 86 48.

# marisol

SALIDAS DESDE BURGOS A  
BENIDORM Y COSTA DEL SOL

**BENIDORM**

SALIDAS TODOS LOS SABADOS.

PRECIOS: DESDE 6.600 PESETAS.

**COSTA DEL SOL**

SALIDAS QUINCENALES. JUNIO: 2, 16 Y 30.

PRECIOS: DESDE 18.850 PESETAS.

RESERVE AHORA SUS VACACIONES DE VERANO Y EVITARA LOS  
PROBLEMAS DE ULTIMA HORA.

informes y programas  
en su  
**AGENCIA de VIAJES**

# EL XXVIII CONGRESO DEL P.S.O.E. PLENO DEL COMITE CENTRAL DEL P. C. E.

(Viene de primera página)

abuchearon al enmendante por entender que el no reconocimiento del aborto «va en contra de la dignidad de la mujer».

Los Congresos del PSOE seguirán celebrándose cada dos años, al haberse derrotado la propuesta, también del Comité federal, de que se celebrasen cada tres.

En la ponencia de Estatutos no se aprueba la existencia de tendencias ni de corrientes de opinión organizadas y se sigue manteniendo la denominación como Partido Socialista Obrero Español.

## DEBATES EN LAS COMISIONES

Las comisiones «Política», «Autonómica» y de «Estatutos» continuaron sus reuniones siendo los debates con gran lentitud, y a última hora de la tarde no se esperaba que los trabajos terminasen hasta bien avanzada la noche. Se dice, incluso, que las reuniones pueden prolongarse hasta primera hora de la mañana. La comisión «Autonómica» terminó su reunión la pasada noche a las cinco de la madrugada sin que se llegara a un acuerdo. El mayor debate de la madrugada fue el relacionado con el concepto «autodeterminación». Tras 27 horas de discusión, la ponencia de política autonómica aprobó por mayoría absoluta el documento presentado. El texto reconoce la realidad «plurinacional» y «plurirregional» del Estado español, la solidaridad entre los pueblos de las «nacionalidades» y regiones del Estado y la proyección del principio socialista de autogestión en la línea de conjugar el proceso de transformación autonómica del Estado con el principio del derecho a la libre autodeterminación de los pueblos en la perspectiva de un Estado federal. Este texto que supone la introducción del dictamen no cuenta ya con el término «autodeterminación», tal y como fue redactado ayer de una forma mucho más radical.

## DECLARACIONES DE MARIO SOARES

Madrid (Logos). — En medio de incertidumbres y comentarios, el secretario general del Partido Socialista portugués y amigo personal de Felipe González, Mario Soares, trató en una rueda de Prensa informal de quitar hierro a la tensión. Soares encuentra que el debate sobre la cuestión del marxismo en el seno del Partido Socialista español es «normal» y se debe a la juventud del Partido y a la radicalización de las masas tras los últimos acontecimientos. Para Soares la polémica sobre el marxismo es de tipo emocional y mitológico. Dijo también algo que suele ser habitual en él al referirse a la ideología, su partido no es de tipo confesional y coexistente sin problemas marxistas y no marxistas.

## LA SESION DE CLAUSURA SE CELEBRARA HOY POR LA NOCHE

Madrid (Efe). — La sesión de clausura del Congreso del PSOE se celebrará, posiblemente, en la noche del domingo, a causa del retraso con que se llevan los trabajos de la ponencia de estatutos y organización, según se ha manifestado a «Efe» en fuentes próximas a la Mesa del Congreso.

A causa de ello, también será aplazado el «gran mitin socialista», que se había anunciado para las seis y media de la tarde del domingo en el paseo de coches del Retiro.

## LA DISCUSION SOBRE EL TERMINO «MARXISMO»

Madrid (Efe). — Poco después de las once de la noche comenzó la defensa de la ponencia política a cargo de Francisco Bustelo, en medio del aplauso de alrededor de la mitad de los delegados asistentes.

Una enmienda que suprimía la palabra «marxismo» del texto de la ponencia política del PSOE fue presentada en el pleno y defendida por el delegado Joaquín Almunia.

«No es cuestión de marxismo sí, marxismo no», dijo Almunia e indicó que la cuestión es como entendemos hoy el marxismo, para lo que no se ha venido a este Congreso con una preparación suficiente. Dijo que los principios del partido deben abrir un debate y no cerrarlo como creemos que hace el texto de la ponencia».

## ACEPTADA LA CALIFICACION DE «MARXISTA»

Madrid (Efe). — El pleno del Congreso del PSOE ha aceptado la calificación de marxista para el partido, rechazando la enmienda presentada por Joaquín Almunia.

## LA VOTACION

Madrid (Efe). — A la una menos cuarto de la madrugada terminó la votación nominal sobre la enmienda presentada por Joaquín Almunia y votaron en contra de ella el 61,07 por ciento de las representaciones ostentadas por los delegados en el Congreso. a favor del 31,11 y se abstuviéron el 6,07 por ciento.

En consecuencia, en el 28 Congreso del PSOE ha triunfado la tesis marxista, mantenida por aquellos militantes que son partidarios de que el término «marxista» se mantenga en la declaración política del partido.

La enmienda derrotada pretendía la supresión del término en esta resolución.

## ¿RETIRARA FELIPE GONZALEZ SU CANDIDATURA?

Madrid (Efe). — Es muy posible que Felipe González no presente su candidatura como secretario general del PSOE, según afirmó Luis Gómez Llorente, secretario de «Formación» del PSOE, después de conocerse el resultado de la votación de la ponencia política, en la que fue derrotada la enmienda de Joaquín Albiñana.

## ¿EL RESTO DE LA EJECUTIVA TAMBIEN?

Madrid (Logos). — Por la mañana se había extendido por el Congreso del PSOE el rumor de que Felipe González y los demás miembros de la ejecutiva del PSOE habían amenazado con no presentarse a la elección de la nueva ejecutiva que deberá salir del Congreso si la ponencia política, en donde se contiene lo relativo al término «marxismo», se mantenía tal y como ha sido redactado por los miembros de la misma.

## RUEDA DE PRENSA

Madrid. — De madrugada el secretario de Ordenación, Alfonso Guerra, ha mantenido una «rueda de Prensa» a fin de exponer diversos puntos tratados en el Congreso del PSOE.

La conversación con los informadores se prolongó largo tiempo y en ella se planteó especialmente el tema de la asunción del término «marxista» por el PSOE.

A propósito de este tema también se abordó el relacionado con la posible presentación o renuncia de Felipe González a la Secretaría general del Partido. A este respecto, Alfonso Guerra indicó que era prematuro decir nada sobre la decisión que podría tomar. Interrogado sobre cuál era la opinión del Congreso, manifestó que en el seno de éste existía lo que, en simil taurino podía calificarse «división de opiniones».

Córdoba (Efe). — Dos informes sobre cuestiones municipales y sobre actualidad política, han sido los temas principales tratados hoy en las reuniones que desarrolla en Córdoba el Comité central del Partido Comunista de España.

El secretario de la Comisión de Movimiento Ciudadano y de Política Municipal del Comité central, Carlos Alonso Zaldivar, en su informe político municipal, ha hecho un balance de las pasadas elecciones del 3 de Abril y trató también sobre el asesoramiento a los alcaldes, concejales y diputados provinciales del P.C.E.

La situación de la actual legislatura ha sido analiza-

da en el informe presentado por el secretario del grupo parlamentario comunista, Enrique Curiel, quien ha manifestado que la presente legislatura será decisiva, ya que tendrá que abordar temas tan fundamentales como el de las autonomías, el problema social y la crisis económica.

Finalizado el pleno del Comité central, se han constituido cuatro comisiones de trabajo.

A la reunión del Comité central del P.C.E. asistieron Dolores Ibarruri, el secretario general del partido, Santiago Carrillo y 170 miembros representantes de todas las regiones de España.

# ¿VD. GUSTA?

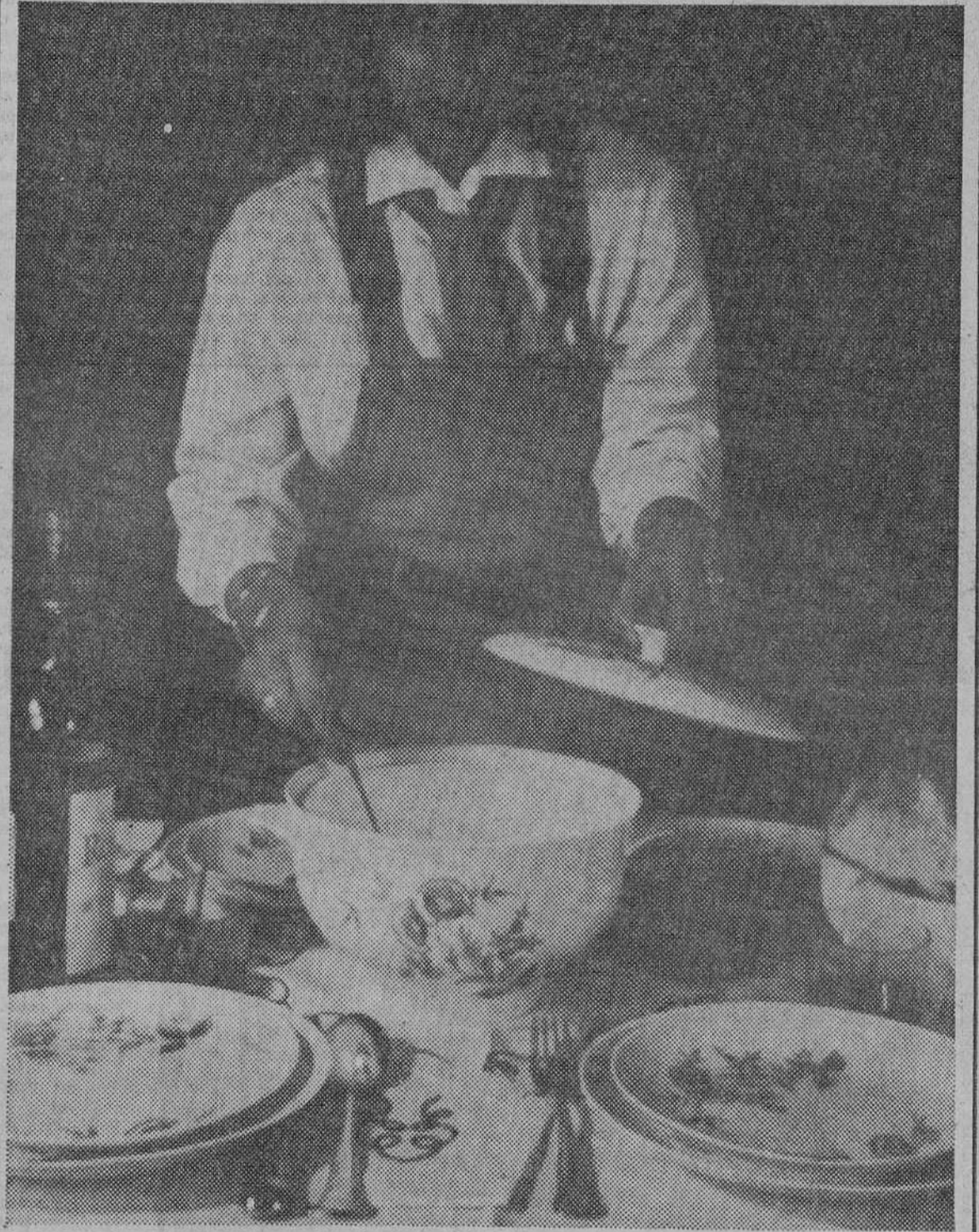

Por supuesto. A usted le gusta tener una buena vajilla de porcelana, una cristalería, y una cubertería para doce personas.

Si le gusta, pero aún no la tiene, ahorre en la Caja de Ahorros Municipal, y por cada 1.000 pesetas de ingreso tendrá 100 oportunidades de tener las tres cosas.



CAJA DE AHORROS MUNICIPAL DE BURGOS

Lea Vd. siempre

Diario de Burgos

# LA SOLEDAD DE UN PRESIDENTE

Por Francisco RODRIGUEZ

Dentro de muy pocos días el Consejo General de Castilla y León, va a adquirir una nueva fisonomía, fruto del reflejo de los resultados obtenidos por los distintos frentes políticos en las pasadas elecciones generales. Está claro que la filosofía del ente presuntivo en poco va a diferir de la línea marcada ya: caminar hacia la autonomía y la redacción del Estatuto que deberá ser presentado a los Cortes e ir asimilando progresivamente aquellas transferencias que se puedan desarrollar y aún mejorar, en el marco de una administración más ágil y controlable. Todo ello, por supuesto, sin olvidar los objetivos de largo alcance: lograr una conciencia regionalista de afirmación de nuestras peculiaridades, sin enfrentamientos ni revanchos, pero con la vista puesta en el proceso social de las gentes que habitan nuestra región.

Así los cosas, la renovación será efectiva, más en las personas que en las ideas. En algunos casos porque algún consejero ha perdido su condición parlamentaria y el decreto le impide acceder nuevamente a la Junta de Consejeros. En otros, porque la presencia de los Diputaciones se amplía considerablemente de tal forma —diría casi que decisivo— en la culminación del proceso regional que, en su día, comenzó en Monzón de Campos.

Por otro lado, como es lógico, los medios informativos cubren ya sus «quinielas» y apuestas, en un baile de nombres que, por lo diverso y muticolar, tienen que dar a la fuerza con la futura composición de los órganos del gobierno del Consejo General.

Entiendo que la ocasión es propicia para quienes hasta aquí han dirigido el proceso, rindan cuentas de su gestión. Es claro, en mi opinión, que quedan cosas por hacer. Pero también es justo reconocer que algunos están ya abordados. Como gusta de decir el presidente del Consejo, Juan Manuel Reol, se ha hecho menos cosas de las que hubiéramos querido hacer, pero más de las que algunos quisieron que hicieramos. El juego de palabras no puede ser más exacto, por más que siempre suenen voces disonantes y hasta abucheos infantiles, generalmente brotados de personas que no representan más que una exagerada ambición personal o la pobre representatividad de algún centenar de votos.

Algunos han pretendido resumir la actividad del presidente Reol a la saludable potémica, en opinión personal sobre el marco de la celebración regionalista en Villalar de los Comuneros. Lo demás por lo que se ve, está en el olvido, o cuando menos, no ha merecido siquiera consideración. No es momento de enumerar y evaluar aquí cuanto se ha realizado. Sí, en cambio, otorgar a cada uno lo que se merece. Pararse a pensar

que siempre es cómodo estar en el carro, aunque no lo es tanto tirar de él. Reconocer que no han sido pocos los zancadillos de algunos Corporaciones a los planes e intenciones del Consejo General. Destacar que nada más nacer, tuvimos que posar a la incubadora en la espera de que tres provincias se desentaran sobre su presencia en el Consejo de Castilla y León. Afirmar que el asentamiento de la capitalidad provocó siempre más suspicacias que planteamientos de futuro. Comprobar que la gestión del presidente Reol nunca fue arropada de forma decisiva por quienes estaban en la obligación sin que esto quiera decir que no haya sido visto con buenos ojos. Era más fácil el chiste o la broma que cualquier consideración objetiva.

¿Qué ha sucedido? Sencillamente que hemos dejado sólo al presidente: en los aciertos y en los fracasos. Poca gente ha compartido su alegría y menos aún han estado con él en las decepciones. Es, como decía hace poco DIARIO DE BURGOS, la soledad de un presidente. Inadmisible por cuanto que los llamamientos no han faltado. Incomprensible en tanto que al margen de militancias políticas, ha sabido ser la persona que aglutinara y resumiera posiciones encontradas en el seno de la misma Junta de Consejeros.

La propia experiencia vital nos lleva a aprender. Y puedo decir que las cosas van cambiando paulatinamente. Es alentador leer las recientes declaraciones del diputado vallisoletano Peces-Barba, en el sentido de mostrar su apoyo a la Presidencia del Consejo por encima de cualquier posición partidista. Es reconfortante comprobar que algunas plumas castellano-leonesas remiten escritas a las redacciones de nuestros periódicos con frases de sensibilidad tan exquisitas como las que transcribo, recogidas de un artículo de Julio de Vega Laorden: «Los que fuimos a Villalar de los Comuneros para asistir a los actos programados por el Consejo General de Castilla y León en aquel pueblo y no en Consejo y que sólo está nuestro presidente (...). Creemos que es un deber de justicia el sentirnos solidarios con el actual Consejo, con independencia de las personas que lo componen y partidos a que pertenecen sus consejeros. Como contrapartida, el Consejo —con sus actuaciones y realidades— no deberá defraudar los esperanzas que muchos castellano-leoneses tienen puestas en su gestión».

No es, por tanto, mi voz la primera en alzarse contra la soledad del presidente. Si quiero que sea pionero en promover un sentimiento generalizado de adhesión a su figura y lo que representa.

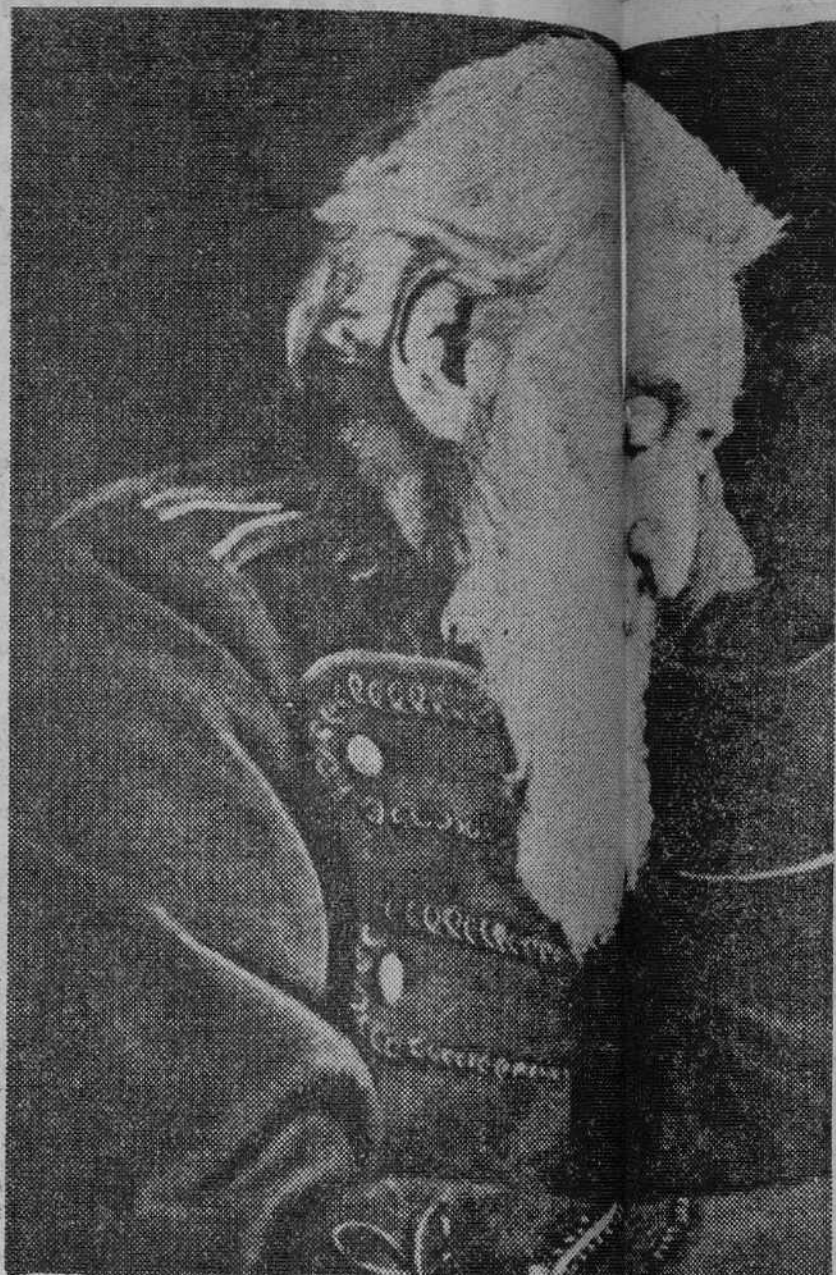

William Bramwell Booth, hijo del fundador del Ejército de Salvación y a su vez líder máximo de esta asociación religiosa y asistencial. —Foto EFE-FIEL.

# LA SAGA DE LOS BOOTH

- ◆ Hace siglo y medio que nació William Booth, fundador y primer general del Ejército de Salvación
- ◆ Hoy el Ejército tiene 45 «divisiones» en los Estados Unidos y se halla implantado en numerosos países

Por Pepa BARCELO

No es difícil encontrar en ciudades de todo el mundo, especialmente en las más cosmopolitas un curioso ejército, el de Salvación (Salvation Army). Uniformados de pies a cabeza, sus miembros intentan conseguir adeptos que se les unan. Predican la ayuda y el amor al prójimo. Desde plataformas levantadas temporalmente en parques y lugares públicos explican su tipo de religión y su forma de vida.

La formación definitiva de esta organización fue en 1865 y tuvo lugar en Londres. William Booth, fue en cierta forma forzado por sus seguidores para que la fundase.

El Ejército posee actualmente jerarquías que van desde un general, el primero de los cuales fue su fundador, William Booth, hasta soldados que se forman en sus propias escuelas.

La organización se mantiene a base de donativos. Se ha llegado a decir que el dinero proviene de las grandes multinacionales y los más osados afirman que es la CIA quien mantiene y financia esta organización en primer lugar.

El dinero que reciben, lo destinan a hospitales, centros de caridad y otras ayudas. La implantación de este Ejército en España es relativamente reciente. Según datos ofrecidos por miembros de la organización data de 1972.

## APRENDIZ DE PRESTAMISTA

Guillermo Booth nació hace ahora 50 años en Nottingham (Inglaterra). Su padre, un pobre obrero, le forzó a ingresar como aprendiz de un prestamista. Oficio muy beneficioso para los que lo ejercían.

Booth pronto tomó contacto con la miseria humana, la degeneración y la pobreza en que la Inglaterra del siglo XIX estaba sumida.

En 1844 William Booth experimentó su conversión religiosa, y en 1846, influenciado por un evangelista americano llamado James Caughey, confirmó su

decisión de dedicarse a ayudar a los demás y a convertirse en predicador de la Iglesia Metodista, cosa que consiguió en el año 1847.

Infinitamente buscó trabajo en Nottingham, por lo que años más tarde se trasladó a Londres, donde fue ordenado. Salvar el mundo era su verdadera vocación, y siendo un gran orador, tuvo decenas de seguidores. Sus conferencias se realizaron en lugares públicos, sus edictos crecían día a día y pronto lanzó su nueva organización de tipo religioso, que en un principio se llamó Mielón Cristiano y más tarde «Salvation Army» (Ejército de Salvación).

Los pertenecientes a esta organización fueron en un principio perseguidos, acosados, sus mítines boicoteados e incluso en 1884 seiscientos de sus seguidores encarcelados. El desorden y las persecuciones fueron cesando gradualmente, en parte gracias a la Iglesia.

## PADRES E HIJOS

El nombre de Booth es pronunciado con sumo respeto por el Ejército de Salvación, pero no sólo debido a su fundador.

En 1855 William Booth contrajo matrimonio con Catherine Mumford, mujer de excelentes dotes de oradora. Nació en Ashbourne, Derbyshire (Inglaterra). El padre de Catherine era, al igual que el de William, un obrero que en algunas ocasiones había dado conferencias en la Iglesia Metodista de su pueblo. Su madre una puritana que influyó mucho en la educación de la hija. Catherine fue desde el principio una de las más fervientes colaboradoras de su marido, tomando parte activa en la organización del ejército desde sus comienzos.

No sólo la esposa de William Booth fue miembro destacada del ejército. También su hijo William Bramwell se convirtió desde muy joven en uno de los más fervientes colaboradores de su padre. Elocuente orador y fino escritor, Booth el joven



William Booth, fundador y primer general del Ejército de Salvación. —(Foto EFE).

fue elegido general del ejército de Salvación, a la muerte de su padre. También Evangeline Lory Booth, séptima hija de William Booth, desde muy

pequeña tomó parte activa en este ejército. Fue líder en Canadá, cuando esta organización se introdujo allí y más tarde general.

## MAS ALLA DE SUS FRONTERAS

LLEGO LA HORA

En 1880 el ejército de Salvación estaba ya muy arraigado no sólo en Inglaterra sino también en Gales y Escocia.

Los objetivos eran claros: crear casas para los que carecían de ellas, centros para emigrantes, ayuda a las mujeres y a los alcoholizados. Tuvo un vasto apoyo público y muchos proyectos se convirtieron en realidad.

A finales de siglo la labor de Booth empezó a ser reconocida. En Oxford fue nombrado «Doctor Honoris Causa». En otra ocasión abrió una de las sesiones del Senado en los Estados Unidos con un discurso y fue invitado oficialmente a la coronación de Eduardo VII.

Booth tenía verdadera pasión por la verdad y por la justicia social, pasión completada por un genio para la organización. En resumen, un genio nato. Su teología ha sido descrita como sencilla y simple pero no por eso superficial.

Murió en 1912. Lo único que ensombreció su victoria, fue la

muerte de su esposa que no llegó a compartir con él todos los honores.

Evangeline Booth fue una de las enviadas. Se convirtió en líder nacional americano hasta que en 1934 fue elegida general.

La labor del Ejército de Salvación en los Estados Unidos es una de las más relevantes. Incluye centros de tratamiento cuya ayuda llega a 56.000 personas. Poseen centros de maternidad y hospitales. Su acción también se centra en los niños; tienen campos para atender a 16.000 al año. Hoteles y alojamiento para necesitados. Cuidado de alcoholizados y centros de comunidades para gentes de todas las edades.

En 1890 el Ejército de Salvación estaba establecido en muchos países, no sólo en Europa sino del mundo entero.

En Estados Unidos se introdujo cuando en 1879 una familia inglesa perteneciente a esta organización se trasladó a Filadelfia. Reclamaron a Inglaterra varios oficiales y ya que sus mítines eran boicoteados.

Evangeline Booth fue una de las enviadas. Se convirtió en líder nacional americano hasta que en 1934 fue elegida general.

Booth tenía verdadera pasión por la verdad y por la justicia social, pasión completada por un genio para la organización. En resumen, un genio nato. Su teología ha sido descrita como sencilla y simple pero no por eso superficial.

Murió en 1912. Lo único que ensombreció su victoria, fue la

[Pasa a la página siguiente]

Se propone utilizar dirigibles para visitarlo

# MACHU-PICCHU EN TRANCE DE DESTRUCCION

☆ Una planta, el agua y los turistas (450 diarios) causas inmediatas del deterioro

Por Enrique VALLS

Fallas geológicas, una planta forrajera africana llamada kikuyu que se introduce entre las piedras seculares, filtraciones de agua y la masiva afluencia turística pueden dañar de manera irreparable la ciudadela incaica del Machu-Picchu.

Hace ya algunos años tuvo que ser prohibida en Francia la visita a la famosa cueva prehistórica de Lascaux. La razón: La respiración de los turistas estaban destruyendo las maravillosas pinturas que adornan las paredes de la cueva. En Egipto también se limita la visita del turismo a las pirámides. Y en Grecia se sigue la misma táctica.

## ACCION DESTRUCTORA

Actualmente visitan a diario Machu-Picchu unos 450 turistas peruanos y extranjeros. Según el encargado de la conservación del patrimonio monumental del Perú, el arqueólogo Federico Kauffman Doig, funcionario del Instituto Nacional de Cultura, los turistas desgastan las escalinatas de la ciudadela,

descubierta para el mundo en 1911 por el profesor norteamericano de la Universidad de Yale, Hiram Bingham. La llamada «Ciudad de las Nubes», según sus admiradores, «una admirables simbiosis de armonía perfecta entre el marco de la naturaleza y la obra humana».

Machu-Picchu se alza a 2.500 metros de altura y cubre una extensión de 700 metros de largo y 500 de ancho. Tiene doce «barrios», a los que se añaden dos planos que corresponden a su zona agrícola. En total, 216 edificios, palacios, templos, ha-

bitaciones, calabozos y miradores de esta manera.

de tal manera que cubre ya nos y las fallas geológicas en el lugar donde se yergue la fortaleza. Finalmente está el kikuyu. Esta planta oriunda del África fue implantada en el Cuzco, departamento donde está Machu-Picchu, por sus cualidades forrajeras. Desechada con el tiempo, se ha extendido de tal anera que cubre ya algunas partes de la fortaleza.

Y lo que es peor, se introduce entre las seculares piedras y las remueve lo que ya originó que se tenga que apuntalar algunos muros.

Fueron los Incas quienes construyeron Machu-Picchu y se dice que 80.000 hombres bajaron en su erección. Se asegura que fue edificada sobre restos mucho más antiguos.

«¿Cuál fue su objetivo? ¿Para qué sirvió? Unos opinan que sirvió de refugio a los Virreyes del Sol, entre las que el inca escogió sus esposas. Otros dicen que fue un centro religioso para consultar los astros, una especie de zigurat. Finalmente también se sostiene que fue una capital paralela al Cuzco incaico, a la que hizo gran im-

portancia, calabozos y miradores.

## PACTO DE SILENCIO

Ignorada de los españoles que nunca oyeron hablar de ella debido a un «pacto de silencio» de los súbditos del Inca, fue en 1901 cuando los primeros exploradores, los peruanos Luis Baejar y Agustín Lizárraga, dejaron sus nombres grabados en la piedra de la ciudadela. Ya comenzaba la destrucción.

Machu-Picchu se halla construida sobre los flancos del nevado Salcantay, de más de 6.000 metros de altura, en la cordillera suroriental de los Andes, a 112 kilómetros del Cuzco.

Los Incas daban gran importancia a las construcciones y que se hiciera de manera constante en el tiempo. Así pues, Machu-Picchu no fue edificado por exploradores como sostienen los últimos investigadores.

El Instituto Nacional de Cultura, quien depende la conservación de la ciudadela, se resaca a las técnicas más modernas para la consolidación de los muros, limpieza de la hierba y la evitación de las filtraciones hídricas que destruyeron sus muros.

El deterioro de la ciudadela comenzó a ser evidente en la primera mitad del siglo XV, en su primer mitad. Como las catedrales europeas que iniciaba un papa y terminaba su hijo o su nieto, Machu-Picchu fue construido bajo el reinado del Inca Tupac Yupanqui.

Los Incas sus consabidos, pese a las consabidas teorías de la ciudadela «sin murallas», parece probarlo un hallazgo reciente. Gracias a la aparición de líneas verticales imperceptibles a simple vista en el muro de piedra de los templos cuya construcción no llegó a terminarse.

Las líneas definen el grosor de los muros en 85 centímetros que es el que los Incas daban a sus construcciones y que se hizo de manera constante en el tiempo. Así pues, Machu-Picchu no fue edificado por exploradores como sostienen los últimos investigadores.

El Instituto Nacional de Cultura, quien depende la conservación de la ciudadela, se resaca a las técnicas más modernas para la consolidación de los muros, limpieza de la hierba y la evitación de las filtraciones hídricas que destruyeron sus muros.

El deterioro de la ciudadela comenzó a ser evidente en la primera mitad del siglo XV, en su primer mitad. Como las catedrales europeas que iniciaba un papa y terminaba su hijo o su nieto, Machu-Picchu fue construido bajo el reinado del Inca Tupac Yupanqui.

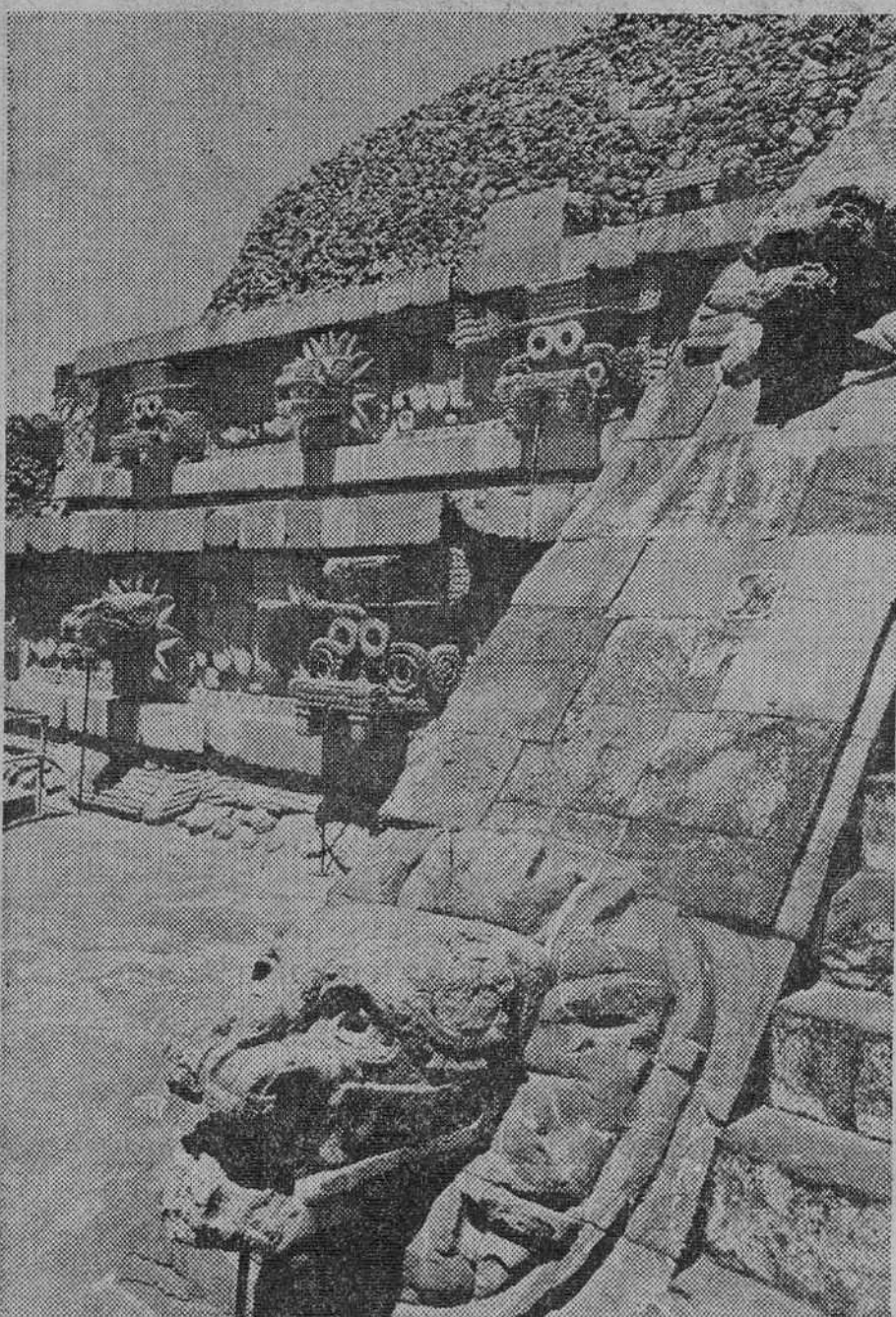

Machu-Picchu, la ciudad secreta de los Incas se encuentra en lo alto de la montaña Ollantaytambo, que domina el valle del Urubamba. Por su posición cabría pensar en una ciudad fortaleza, pero los restos hallados pertenecen casi únicamente a mujeres, por lo que se ha pensado que pudiera tratarse de una residencia de vestales: las «rustas».



Evangeline Lory Booth, hija del fundador del Ejército de Salvación, es saludada por jóvenes integrantes de la organización. «Eva» fue general y eficazísima propagandista del Ejército. — (Foto EFE-FIEL).

# LA SAGA DE LOS BOOTH

(Viene de la página central)

## EL EJERCITO Y SU POLITICA

El control del Ejército era y sigue siendo autocrático. Después de la celebración del congreso de 1878 se adoptó la regla de que cada general nombraría en secreto a su sucesor y que la decisión sería hecha pública a su muerte.

En 1904 el congreso Internacional acordó una nueva medida. El principal objeto era sentar las bases para poder relevar a cualquier general incompetente, también se acordó la elección del general por el alto consejo del Ejército.

Al morir Booth en el año 1912 su hijo tomó el liderazgo como general y lo mantuvo hasta 1929 cuando fue relevado. Higgins jefe de su gabinete tomó el puesto.

Este relevo supuso una crisis en la historia del ejército y fue el principio de muchas reformas constitucionales dándose más vigor a una más democrática organización. La sucesora de Higgins fue Evangeline Lory Booth.

Administrativamente el Ejército de Salvación se sigue rigiendo bajo las órdenes de un general que es el jefe supremo. La unidad del Ejército es un cuerpo bajo el mando de un oficial responsable de una división. El trabajo de las 45 divisiones existentes en Estados Unidos está bajo la supervisión de los comandantes de división. Las divisiones están agrupadas en cuatro regiones.

Este mismo plan se sigue internacionalmente. El general es el representante y orador oficial del Ejército, ayudado por un consejo.

Todas las actividades de la organización vienen dictadas directamente de Londres.

(EFE)

Por un Mundo más humano  
Por una sociedad más justa  
Por una vida más digna  
Colabora con Cruz Roja

# LA C.E.S. POR LA REDUCCION DEL TIEMPO DE TRABAJO

Madrid (Efe). — La reducción del tiempo de trabajo ha sido una de las conclusiones adoptadas por el tercer Congreso de la CES (Conferencia Europea de Sindicatos) para atajar el problema del paro en Europa.

El secretario de relaciones internacionales de la UGT, Manuel Simón que conjuntamente con el secretario general de esta central, Nicolás Redondo, fue elegido miembro de la ejecutiva de la CES, explicó este mediodía en rueda de Prensa las líneas generales del Congreso de la Confederación de Sindicatos, que agrupa dijo a cuarenta millones de trabajadores.

Tras recordar el origen y fines de la CES, Manuel Simón se refirió a las conclusiones adoptadas por el Congreso entre las que destaca la referente a la lucha contra el paro. Uno de los objetivos de la CES es la reducción del tiempo de trabajo en un 10 por ciento sin pérdida económica. Para conseguirlo, la confederación defenderá la semana laboral de 35 horas, un período de vacaciones de seis semanas, la jubilación obligatoria a los 60 años y la prolongación de la edad escolar hasta los dieciséis años.



**HOY, DOMINGO,  
CLAUSURA  
DE LA EXPOSICION  
DE  
JESUS DEL CERRO**

— DIBUJOS Y PASTEL —

HORAS DE VISITA:

Mañana: 12 a 2 — Tarde: 6 a 9.

**CAJA DE AHORROS  
DEL CIRCULO CATOLICO**  
Aula Espolón



**LONGINES**  
Cuestión de estilo

Los días, horas,  
minutos y segundos  
más extraplanos del mundo



**JOYAS - RELOJES - PLATA  
PALOMA, 41**

## CAJA DE AHORROS MUNICIPAL

**CURSO 1979 - 80**

Centro de Estudios

**«AURELIO GOMEZ ESCOLAR»**

(BARRIADA YAGUE)

NIÑOS Y NIÑAS NACIDOS EN EL AÑO 1974

**COLEGIO «VIRGEN DE LA ROSA»**

GENERAL VIGON, 33

NIÑAS NACIDAS EN EL AÑO 1975

**COLEGIO «PIO XII»**

NIÑOS NACIDOS EN EL AÑO 1975

**SOLICITUDES**

EN EL DEPARTAMENTO DE OBRAS SOCIALES DE LA ENTIDAD  
(OFICINAS CENTRALES)

DEL 21 DE MAYO AL 2 DE JUNIO

**tu primera  
Comunión...  
tu primera KODAK**

ADQUIERELA EN

**Battaner**  
MONEDA, 11



REVELAMOS

BLANCO-NEGRO Y COLOR

## STEVE MCQUEEN PONE FIN A CUATRO AÑOS DE EXILIO VOLUNTARIO

Desde que se separó de Ali MacGraw vivía rodeado de motocicletas en una modesta casa a orillas del Pacífico

Por Lesley WYMAN



STEVE MCQUEEN

En el camino que conduce a la casa, a orillas del Pacífico, se ven las huellas de varias motocicletas. Una enorme Harley-Davidson está apoyada en un árbol y en la penumbra del garaje brillan otras cuatro máquinas japonesas y británicas. A la sombra de una palmera, un mecánico revisa una Honda y comenta: «Aquí sólo puede llegar el que viene en moto. El jefe recibe únicamente a los aficionados a estos cacharros».

Y realmente, desde que se divorció de Ali MacGraw —la estrella de «Love Story»—, Steve McQueen, que en otros tiempos fue uno de los grandes del cine, vive en exilio voluntario en una modesta casa de la playa, sin más compañía que sus motos, algunos amigos aficionados a la mecánica y la modelo Bárbara Minty.

### VUELTA AL CINE

Con diecinueve kilos de más, y tan aficionado a la cereza como siempre, el actor llevaba cuatro años en la inactividad —desde que hizo «Un enemigo del pueblo»—, sin querer saber nada de Hollywood.

Ahora, ante el asombro de sus amigos, ha aceptado volver al cine. Ha adelgazado veinte kilos y se ha afeitado la descuidada barba salpicada de blanco —el actor tiene ya 48 años, que le servía de disfraz las raras veces que salía de su finca, cubierta prácticamente de maleza y de restos

de automóviles y motocicletas. El productor Georges Alain Viñe ha necesitado más de un año para convencer a McQueen de que aceptara el papel de protagonista de «Tal Pan», basada en la novela de James Clavell, que cuenta la historia de la llegada de los ingleses a Hong Kong.

McQueen es Dirk Straun, el jefe de los británicos que colonizaron Hong Kong a mediados del siglo pasado. «En realidad —dice Viñe—, Steve solo aparece en media película. El resto cuenta la vida de los descendientes de Straun. Pero yo había pensado en él para el personaje y estoy contento a pesar del dinero que ha sido preciso pagarle» (McQueen cobrará 10 millones de dólares por tres films, la mayor cantidad percibida hasta ahora por un actor).

### UNA RUPTURA TRAUMÁTICA

Aunque en cierta ocasión me dijo que había terminado definitivamente con el cine, ahora que ha vuelto parece decidido a continuar y después de «Tal Pan» rodará otros tres films, uno de vaqueros titulado «The Horn», otro de aventuras, «The Hunter» y, por último «The Crossing», que se centra en una partida de póker con medio millón de dólares como premio.

Por los tres cobrará en total más de diez millones de dóla-

res. Pero quienes le conocen afirman que no es el dinero lo que ha motivado su vuelta. Dicho sea de paso, McQueen recuperó de la traumática ruptura de su matrimonio con Ali MacGraw.

Un amigo del actor asegura que lo que realmente le despertó de su letargo fue la noticia de que Ali volvía junto a su ex esposa, Bob Evans. Al saber que Evans iba a pagar a Ali 600.000 dólares por protagonizar «Getting Off», una película sobre los campeonatos de tenis de Wimbledon, McQueen decidió salir de su retraimiento.

Ali y Steve se casaron en 1974. Se habían enamorado cuando rodaban juntos una película y la pareja fue a vivir en la casa de la playa con el hijo de ella, Joshua, que tenía entonces dos años, y Chad, de 16, hijo de McQueen y la actriz Neile Adams.

Para Ali, el cambio fue muy grande. Había dejado una suntuosa residencia en Beverly Hills, repleta de antigüedades y cuadros valiosos, para vivir modestamente entre motocicletas.

Por desgracia, al cabo de un año el matrimonio empezó a desintegrarse. Se dijo que McQueen no soportaba las presiones de la vida en común y que Ali se sentía «profundamente deprimida». Según sus amigos, se encontraba marginada por su marido y los compañeros de

éste, todos ellos entusiastas de las motocicletas y las carreras. La ruptura sumergió a Steve aún más profundamente en su aislamiento y se dedicó a beber de forma casi continua a la vez que engordaba de forma alarmante.

### EL PROBLEMA DE LA SORDERA

Bárbara Minty, que vive con el actor desde hace unos meses, dice: «Ahora está mucho

mejor. Está en buena forma y ha adelgazado. Desea de veras volver a trabajar». Respecto a una posible boda, Bárbara se limita a comentar que, de momento, «Steve se siente desilusionado del matrimonio».

Por su parte, el actor explica que, en su opinión, el matrimonio es difícil para una persona de su profesión. «Se llega a una situación anormal y surgen enormes problemas. Afortunadamente, mis hijos pa-

recen muy equilibrados —dice, y añade—. Chad es una maravilla en la motocicleta». Sólo un problema nubla el horizonte de McQueen: está perdiendo el oído. Padece una sordera total en el lado derecho y el izquierdo ha empezado a fallar. Pero con un brillo de desafío en sus ojos azules dice: «Nadie me convencerá de que me ponga un aparato...».

(Fiel, Servicios Especiales de EFE-F.I.)

## ELIZABETH TAYLOR: 300 MILLONES DE PESETAS POR SU REAPARICION EN LA PANTALLA

Y además el guión de la película deberá ser de su agrado

Por Ross MARDEN

Los ejecutivos de cinco grandes estudios de Hollywood parecen enloquecidos. Mandan docenas de telegramas y recorren el país en sus reactores privados, en un despliegue de actividad sin precedentes.

La causa de todo es que Elizabeth Taylor ha declarado que está dispuesta a volver al cine, siempre que la película le guste y que le paguen alrededor de 300 millones de pesetas.

Después de cuatro años alejada de las cámaras, Liz, casada con el senador John Warner, ha tomado esta decisión muy a pesar suyo.

### UNA BUENA ESPOSA

Recientemente, en un restaurante de Washington, un colega de su marido le dijo: «He oído que vas a hacer otra película. Supongo que te alegrará».

Elizabeth Taylor, o Elizabeth Warner, como desea que la llamen ahora, volvió hacia él sus famosos ojos color violeta. «A decir verdad —contestó—, hubiese preferido quedarme en casa y limitarme a ser una buena esposa».

A sus 49 años después de una larga inactividad, no le apetece mucho volver a Hollywood. Pero, como explica una persona que la conoce bien, «sabe que si quiere vivir de la forma a que está acostumbrada, ha de hacer una película de vez en cuando».

Este deseo de ser una buena

esposa puede parecer raro en una actriz que se ha casado siete veces y se ha divorciado cinco. Pero es indudable que Elizabeth lo ha intentado siempre.

En cierta ocasión me dijo: «Para mí, la felicidad está en el matrimonio. La diferencia que existe entre otras actrices y yo es que nunca me ha gustado tener amantes. Siempre he querido casarme con los hombres a los que amaba».

Una vez casada, Elizabeth ha sido fiel a su marido y ha esperado que él lo fuera igualmente.

¿Por qué han fracasado, entonces, sus matrimonios?

El desaparecido actor Laurence Harvey, que la comprendía muy bien, me decía: «La verdadera razón de que los matrimonios de Liz no sean duraderos es que su belleza enloquece literalmente a los hombres. Sé que parece absurdo. Pero el hombre que ha estado casado con ella ya no vuelve a ser el que era».

John Warner, ranchero y millonario, es el primer marido de la actriz que no está relacionado con Hollywood y es también el más sensato. No se ha vuelto loco.

Cuando Warner decidió presentar su candidatura a un escaño en el Senado, Liz le apoyó en la campaña. Visitó innumerables hospitales y centros de subnormales, condujo un trac-

tor a petición de los fotógrafos e incluso viajó en aviones pequeños, que le inspiran un enorme terror desde el accidente que costó la vida a su tercer marido, Mike Todd.

### UNA DECISION MEDITADA

Los expertos aseguran que el nombre de Elizabeth fue lo que inclinó la batalla a favor de Warner, que ganó su escaño de senador por Virginia por un estrecho margen de 5.000 votos.

Warner es rico, pero la campaña le ha costado mucho dinero. Además de los 50 millones de pesetas que ha invertido en propaganda y viajes, ahora tendrá nuevos gastos en Washington, donde ha instalado su despacho y ha contratado a numerosos colaboradores.

Para ayudarlo en lo posible, su mujer ha decidido volver al cine. Pero, evidentemente quiere meditar bien su decisión y no tiene prisa por aceptar el primer papel que le ofrezcan.

Es muy lógico. Igualmente una mujer muy bella pero, a los 49 años no puede aspirar a papeles de seductora como los que interpretó en otros tiempos. Pero tampoco se va a resignar a ser una característica.

Y cuando acabe la película, la hechicera de los ojos violeta piensa volver al papel que más le agrada, el de esposa de un político. Para siempre.



Elizabeth Taylor: dos millones de dólares por su reaparición en las pantallas. (Foto EFE-FIEL)

# TOROS

## OTRA CORRIDA ABURRIDA EN MADRID

Madrid (Efe). — Octava corrida de feria en la "Monumental". Tarde fría y ventosa, lo que perjudicó a los lidiadores. Cinco toros de Fermín Bohórquez y uno de Gerardo Ortega, lidiado en cuarto lugar, por ser devuelto a los corrales otro de Bohórquez aquejado de cojera. Los de Bohórquez fueron soso y sin dificultades. El de Ortega, manso. Andrés Vázquez faena desconfiada en su primero, al final de la cual escuchó protestas. En el cuarto sacó a la res los pocos pases que tenía y mató de media esto-

cada. Bronca con gritos de que se vayan Manolo Amador estuvo voluntarioso toda la tarde, aunque al final de ambas faenas su labor fue silenciada. Raúl Aranda, palmas en su primero, durante cuya lidia sufrió un palotazo propinado por una banderilla y silencio en el último.

## CORRIDA EN EL PUERTO DE SANTA MARÍA

Puerto de Santa María (Efe). — Corrida de la feria de Primavera. Media entrada. Toros de Manuel Camacho, con desigual juego y escasa fuerza. Al cuarto se le dio la vuelta al ruedo. José Luis Galoso ovación, oreja y vuelta en el prime-

ro y ovación y saludos en el cuarto. Fernando Heredia Romero escuchó palmas en el segundo y fue premiado con una oreja y dio la vuelta al ruedo en el quinto. "Curro" Luque realizó en su primero una faena completa, rubricada con una estocada. Gran ovación, dos orejas, rabo y vuelta al ruedo. En el que cerró plaza. En el sexto fue ovacionado.

## EXCURSION CAMPESTRE DE LA PEÑA TAURINA

Con motivo del XXXI aniversario de su fundación la Peña Taurina prepara un atractivo programa de actos, entre los que figura una excursión campera a la

finca del matador de toros salmantino Paco Pallarés, en Fuentes de San Esteban, que se celebrará el próximo domingo, día 27.

Los socios de la entidad, familiares y aficionados que quieran tomar parte en la misma, pueden pasarse por el domicilio social de la Peña Taurina, para formalizar su inscripción.

Cruz Roja: Reto contra la desgracia, los accidentes, la miseria, el hambre, la soledad y la marginación social: ¡Hazte socio de Cruz Roja!

USTED DIRA...

## MIGUEL BOYER

Madrid (Colpisa). — Miguel Boyer, representante del sector socialdemócrata del PSOE, que abandonó para volver a ingresar y ser presentado a las elecciones generales como cabeza de lista en Jaén, cree que el tema más importante del Congreso es, precisamente, el de su definición ideológica.

Miguel Boyer está considerado como uno de los más genuinos representantes de aquellos socialistas que se encuadran al margen de toda definición marxista del partido. En este sentido se ha manifestado abiertamente en contra del término.

—¿Cuál es su visión general del Congreso?  
—Los debates ideológicos se están desarrollando de forma más tensa de la que yo suponía, lo que demuestra que la definición del marxismo excluyente es trascendente. Yo diría que es el tema clave de este Congreso, y su importancia ha aumentado a partir de la evolución del partido desde las elecciones municipales.

—¿Se refiere a la política de pactos con el PCE?  
—La alianza táctica con los comunistas para la política municipal debía verse compensada con la apertura ideológica hacia los sectores no marxistas, que existen y en gran medida en el partido. De otro modo se produce un desequilibrio evidente. Por eso creo que éste es el debate fundamental y day que definir si en lo que se refiere a la interpretación marxista el partido es excluyente o no excluyente.

—¿Cree que las intervenciones y la orientación de algunas ponencias son excesivamente radicales?

—Creo que sí, pero para mí no es ninguna sorpresa porque se están produciendo los debates en el mismo tono radical de las agrupaciones locales. Hay algunas cuestiones, como el derecho a la autodeterminación que en ningún caso podrán seguir adelante.

La ponencia de autonomía acaba de aprobar el reconocimiento del derecho a la libre autodeterminación de los pueblos en la perspectiva de un Estado Federal.

—¿Cree que este tema pasará el Pleno?  
—No creo que lo pase porque el principio de autodeterminación es anticonstitucional y no está dentro de la política que ha seguido el partido en su línea autonómica y más concretamente en el País Vasco.

—¿A qué otros temas le daría especial importancia?  
—Insisto en que para mí la importancia fundamental la tiene la definición ideológica. Mi postura personal es suprimir la exigencia de adhesión a la filosofía marxista. En cuanto a posibles matizaciones, tendría que conocer la fórmula para analizarla. Pero yo he defendido siempre que se retire el término.

—¿Cuáles serán las aportaciones más importantes del Congreso al partido?

—Creo que habrá importantes aportaciones además de la ponencia política que se refiere a nacionalidades y también a la estrategia que el PSOE habrá de seguir en los próximos tres o cuatro años. En cuanto a la ponencia económica que es mi especialidad, no la he estudiado a fondo, pero creo que el partido debe adaptarse a la realidad socioeconómica del país.

P. DAMIAN

## Baje aún más a los precios de contur

Comprando 1/2 kilo de chuletas SAJONIA, regalo de un paquete de salchichas.

Comprando 1/2 kilo de jamón serrano delantero, regalo de un paquete de croquetas.

Fiambre YORK Pamplonica 1 kilo, 210,— Ptas.

Pastas ARDILLA surtidas de 1/2 kilo, 35,— Ptas.

Wodka ERISTOFF botella 3/4, de 275,— a 255,— Ptas.

Zumo FRUCO de litro, de 79,— a 69,— Ptas.

Zumo FRUCO de 2 litros, de 149,— a 130,— Ptas.

A contur  
PRECIOS  
BAJO CERO

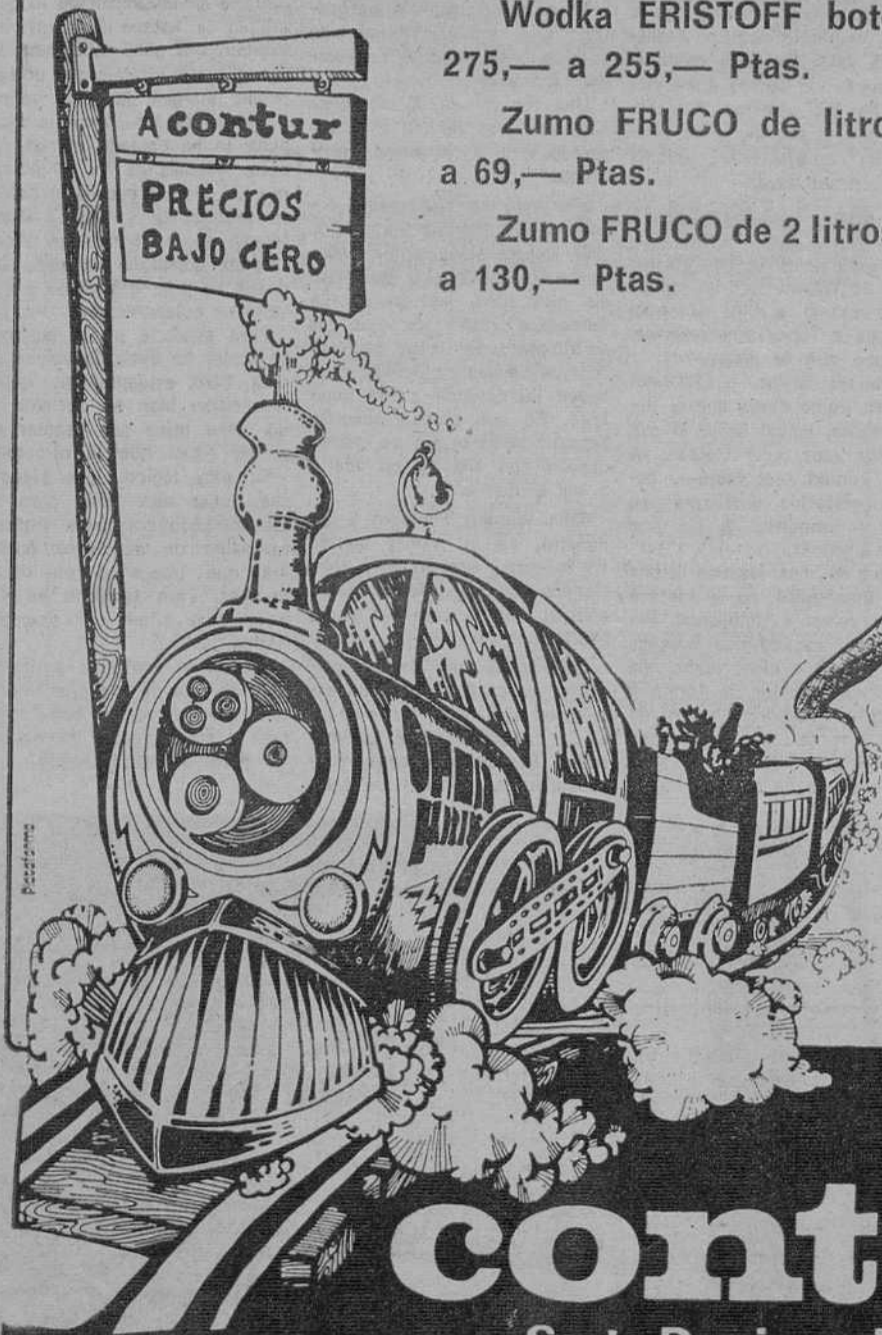

## contur

Santo Domingo de Silos s/n  
(Frente Reyes Católicos y Avda. Vena)

## FUERTE AUMENTO EN ESPAÑA DEL TURISMO EXTRANJERO

Madrid (Efe). — En el mes de Abril se registró en las fronteras españolas la llegada de 2.868.814 personas, extranjeros y españoles residentes en el extranjero, que comparativamente a los 2.124.732 que entraron en igual mes de 1978, supone un incremento del 35 por ciento en términos relativos y de 744.082 en valores absolutos, según datos de la Secretaría de Estado de turismo.

El período Enero-Abril de 1979 presenta una cifra de 8.756.661 que frente a los 7.436.914 que nos visitaron en igual período del año anterior, supone una variación del 17,7 por ciento y de 1.319.747 en valores absolutos.

Los ingresos por turismo en el mes de Marzo de 1979 han supuesto 393,2 millones de dólares lo que viene a significar un incremento del 53,6 por ciento respecto a Marzo de 1978 y de 137,2 millones de dólares en valores absolutos. En el período

de Enero-Marzo de 1978 los ingresos por turismo son de 1.139,8 millones de dólares, que frente a 741,5 del mismo período del año anterior, supone un incremento del 53,7 por ciento y de 398,3 en valores absolutos.

LA PIEZA DE LEMONIZ SE ENCUENTRA EN SANTANDER (Efe). — La pieza de Le Moniz que no pudo ser descargada en Bilbao, por oponerse los trabajadores, se encuentra en el puerto de Santander desde el pasado jueves, según informa hoy «El Diario Montañés» y ha podido confirmar «Efe».

El «Covadonga» barco en el que viajaba la pieza, al hacerse a la mar desde Bilbao, se dirigió al puerto pasquero francés de Le Verdón, donde transbordó la pieza citada al barco «Norena Tercero». Este, a su vez, transportó la pieza de 41 toneladas, hasta el muelle de la factoría «Equipos Nucleares» en el puerto de Santander.

## DEJE EL FRIO EN LA CALLE

ACLIMATE SU HOGAR A LOS RIGORES DEL MAL TIEMPO

## INSTALE CALEFACCION INDIVIDUAL

- Sin obra.
  - Instalación en 15 horas.
  - Susceptible con cualquier combustible.
- Solicite información sin compromiso.

## ATICASA

San Pedro Cardeña, 54. Tels.: 210551 — 215355  
BURGOS

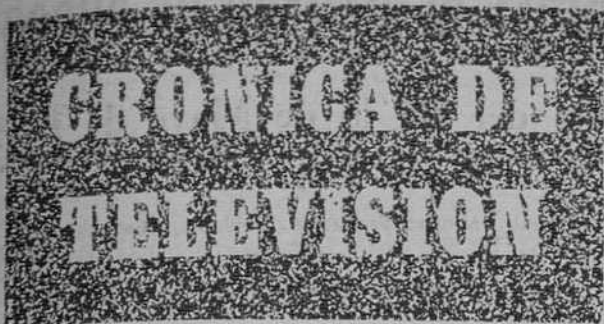

Madrid (Colpisa). — El otro día, nada más llegar al Estudio 1 de Prado del Rey donde se grababa en aquel momento un programa musical, se acercó a nosotros uno de los encargados de la parcela musical de Televisión Española y con gran dosis de ironía y regocijo, exclamó: «¿Y ahora qué tenéis que decir los críticos?». Claro, uno se quedó bastante sorprendido porque decir, se pueden decir muchas cosas... No obstante, nos dimos cuenta rápidamente que nuestro «asaltante» interlocutor se estaba refiriendo al programa, emitido el pasado martes, conmemorativo del 25 aniversario de Eurovisión que, efectivamente, fue un bodrio en el más amplio sentido de la palabra.

Pero en vez de alegrarse de que en el resto del Mundo se hagan cosas tan malas y hasta peores de las que se hacen en RTVE, estos señores que tienen en sus manos las diversas parcelas de contenidos de programas, en este caso que nos ocupa, la de musicales, lo que tendrían que hacer es dedicarse a mejorar los programas que puedan mejorarse, preocuparse en estudiar las ideas y proyectos de posibles programas que se amontonan sobre sus respectivas mesas de trabajo, corregir errores y aprender de los fracasos, tanto de los propios como de los ajenos. La copia puede aplicarse al resto de los departamentos de que consta Televisión.

Deportes: Con el partido que esta tarde juegan en el Nou Camp, el Barcelona y la Real Sociedad, finalizan las retransmisiones futbolísticas del torneo nacional de Liga correspondientes a la presente temporada.

Las dos últimas jornadas —27 de Mayo y 3 de Junio—, tal y como dispone la Real Federación Española de Fútbol, se jugarán a la misma hora y sin posibilidad de ser televisadas, según informa la oficina de Prensa de TVE. Por lo que respecta a la Copa del Rey, podemos adelantarnos que sólo hay un partido programado. Se trata de la final, que se disputará el próximo 30 de Junio.

Más deportes. «Sobre el terreno» tiene previstos hoy los siguientes reportajes: gran premio de España de motociclismo desde el Jarama; Reunión en Zurich de la comisión organizadora del Mundial de Fútbol 82 y entrevista con el jugador de fútbol argentino Maradona.

Fantástico: el «chou» de Iñigo cuenta esta semana con la presencia de Danny Daniel, Maya, Laureano Sola, Amina, Nirrobi Guitarr, la coral de Santo Domingo y el ilusionista Salbux.

«625 líneas»: Manolo Moles y Marivi Romero como máximos responsables de «Revista de toros»; Gabriel Llopart por su intervención en la obra de esta semana que se emitirá dentro del espacio «Estudio 1»; Félix Rodríguez de la Fuente, Ramón Sánchez Ocaña por su labor en «Horizontes»; Aurora Claramunt por «Canciones de una vida»; Aurora Bautista por su intervención en «Pequeñeces»; y Miguel Bosé por su aparición en «Aplauso» —aparición que probablemente se prolongue a cinco programas más— son los invitados de «625 líneas». Estarán, también Victoria Abril, como presentadora de los musicales, Santiago Peláez que presentará los deportivos, Vila San Juan y Pedro Grima como coordinador y productor ejecutivo de «Estrellas de la pera» y «Martes y trece» que estarán encargados de la parcela humorística.

«300 millones»: el lunes, «300 millones» contará con las actuaciones de Carmen Sevilla, Rocio Durcal, Grupo Alameda, la orquesta del «Programa dirigida por Agustín Serrano». Se ofrecerá asimismo, un avance del concurso del programa.

En U.H.F.: Para aquéllos que no deseen seguir las incidencias del encuentro entre el Barcelona y la Real Sociedad, diremos que en la segunda cadena tienen una película complicada, de «suspense», y de esas que al menor despiste uno puede perder las leves pistas que nos pueden llevar al desenlace final. El título es «La dama del coche, con gafas y un fusil», dirigida en 1970 por Anatole Litvak y basada en la novela de Sebastián Japrisot.

A última hora de la noche, en «A fondo», Soler Serrano entrevistará a Regis Debray, publicista, novelista, sociólogo, militante de la izquierda y activista en la guerrilla boliviana junto al «Che» Guevara. Un hombre que sufrió un famoso proceso en la ciudad boliviana de Camiri y que fue, en realidad, un proceso contra Cuba y en definitiva, contra toda la actividad guerrillera.

**TELE-COSAS**

A partir de hoy, y hasta el próximo día 26, se celebrará en Estocolmo la VI Semana Internacional de Televisión Cristiana a la que Televisión Española concurre con la producción «El burlador de Sevilla», la obra de Tirso de Molina que adaptó para TV Ricardo López Aranda y que realizó en su día Gustavo Pérez Puig. El objetivo de este concurso, abierto a los organismos o asociaciones de Televisión que trabajen según el derecho nacional o internacional, es presentar y discutir emisiones de Televisión que traten de la relación entre Dios y el hombre, o de las relaciones interpersonales que se derivan.

Por otra parte, mañana lunes comenzará en la ciudad irlandesa de Galway, el festival internacional de Televisión «Arpa de oro». Televisión Española presenta a dicho festival el documental «Tarahumares, danza de los tarahumares», escrito y dirigido por Juan Mediavilla.

Este documental fue rodado en la sierra Madre mexicana y en él se recogen aspectos inéditos de un grupo étnico, marginado y acosado por la sociedad que les rodea: los tarahumares.

LORENO SANTOS

**Dos montañeros y un «sherpa» muertos en el Himalaya**

Katmandú (Efe). — Dos montañeros franceses y un sherpa, resultaron muertos en una expedición que trataba de alcanzar la cima del Dhaulagiri-1, del Himalaya, según anunció hoy la Embajada de Francia en esta ciudad.

Un portavoz de la Embajada declaró que el dirigente suizo de la expedición y otros dos montañeros franceses del equipo han sido trasladados al hospital de Katmandú, después de sufrir graves congelaciones. Los montañeros muertos son Eric Poumailloux y Jean Louis Sabarly, que perecieron a consecuencia de un alud en las primeras horas del lunes último, y el sherpa Pemba, que murió a causa de una caída sufrida en el Dhaulagiri-1, de 8.177 me-

tros de altitud, más tarde en el mismo día. Con estas tres, son ya 22 las personas que han perdido la vida en el Dhaulagiri-1 desde que se intentó escalarle por vez primera en 1953.

**MINISTERIO DE INDUSTRIA Y ENERGIA  
DIRECCION GENERAL DE LA ENERGIA**

**ASUNTO:** Resolución por la que se autoriza a la «EMPRESA NACIONAL DEL GAS, S. A.» (ENAGAS) la construcción de las instalaciones correspondientes al tramo de la red de gasoductos para la conducción de gas natural entre Barcelona, Valencia y Vascongadas, situado en la provincia de Burgos y que afecta a los términos municipales de Miranda de Ebro, Condado de Treviño y La Puebla de Arganzón.

Por Orden del Ministerio de Industria de 11 de Noviembre de 1976, se otorgó a la «EMPRESA NACIONAL DEL GAS, S. A.» concesión administrativa para la construcción de una red de gasoductos para la conducción de gas natural entre Barcelona, Valencia y Vascongadas.

En la condición segunda de la mencionada Orden se indica que, de acuerdo con lo establecido en el Reglamento General del Servicio Público de Gases Combustibles, dentro del plazo de un año, contado a partir de la fecha de dicha Orden, la «EMPRESA NACIONAL DEL GAS, S. A.» deberá solicitar de esta Dirección General la autorización para el montaje de las instalaciones, presentando un proyecto detallado de las mismas.

Por Orden Ministerial de 18 de Noviembre de 1977 se otorgó a la «EMPRESA NACIONAL DEL GAS S. A.» una prórroga de seis meses sobre el plazo establecido en la citada condición segunda, para presentar la solicitud de autorización administrativa de las instalaciones correspondientes a las provincias de Castellón, Valencia, Álava, Guipúzcoa, Vizcaya, Burgos y Logroño.

La «EMPRESA NACIONAL DEL GAS, S. A.» ha solicitado en plazo, autorización administrativa de las instalaciones a realizar en la provincia de Alava, relativas a la mencionada red de gasoductos para la conducción de gas natural entre Barcelona, Valencia y Vascongadas. Con fecha 30 de Diciembre de 1977 la citada Empresa ha solicitado modificación del trazado objeto de la concesión administrativa otorgada por O. M. de 11 de Noviembre de 1976, en la provincia de Burgos, y al mismo tiempo autorización administrativa para las instalaciones en dicha provincia.

Vista la solicitud presentada por la «EMPRESA NACIONAL DEL GAS, S. A.» Teniendo en cuenta el informe emitido por la Delegación Provincial del Ministerio de Industria y Energía de Burgos, esta Dirección General, en virtud de lo establecido en el Capítulo II del Reglamento General del Servicio Público de Gases Combustibles, aprobado por Decreto 2913/1973, de 26 de Octubre, ha resuelto autorizar las instalaciones solicitadas, con arreglo a las condiciones siguientes:

1.º) En todo momento se deberá cumplir cuanto se establece en el Reglamento General del Servicio Público de Gases Combustibles, aprobado por Decreto 2913/1973, de 26 de Octubre, así como las normas o Reglamentos que lo completan; el Reglamento de Redes y Acometidas de Combustibles Gaseosos, aprobado por Orden del Ministerio de Industria de 18 de Noviembre de 1974; la Orden del Ministerio de Industria de 11 de Noviembre de 1976, por la que se otorgó concesión administrativa a la «EMPRESA NACIONAL DEL GAS, S. A.» para la construcción de la red de gasoductos para la conducción de gas natural entre Barcelona, Valencia y Vascongadas, y demás normativa vigente.

2.º) El plazo para puesta en marcha de las instalaciones que se autoriza será de 35 meses, a partir de la fecha de publicación de esta Resolución en el «Boletín Oficial del Estado».

3.º) Las instalaciones que se autorizan por la presente Resolución habrán de realizarse de acuerdo con el proyecto denominado «Proyecto de Red de Transporte Básica entre Barcelona, Valencia y Vizcaya, Provincia de Burgos y demás documentación técnica presentada, quedando especificadas en los siguientes datos básicos:

a) Descripción de las instalaciones: La tubería será de acero de alta resistencia y estará protegida contra la corrosión. El tramo de conducción a construir en la provincia de Burgos, que afecta a los términos municipales de Miranda de Ebro, Condado de Treviño y La Puebla de Arganzón, tendrá una longitud de unos 14,2 Km. de tubería de 30", con espesores de 9,52 mm. y 11,13 mm. Además del cable de telecomunicaciones y teleoperaciones, se prevé montar una válvula de interceptación, situada en el término municipal de La Puebla de Arganzón.

b) El presupuesto total de las instalaciones objeto de la autorización administrativa asciende a la cantidad de CIENTO SESENTA Y SIETE MILLONES CUATROCIENTAS OCHENTA Y NUEVE MIL TRESCIENTAS NOVENTA Y TRES PESETAS (167.489.393 pesetas).

4.º) Para introducir modificaciones en las instalaciones que afecten a los datos básicos a que se refiere la condición 3.º, será necesario obtener autorización de esta Dirección General.

5.º) La Delegación Provincial del Ministerio de Industria y Energía en Burgos, deberá recabar los ensayos y pruebas oportunas, así como un certificado final de obra, firmado por Técnico Superior competente y visado por el Colegio Oficial correspondiente, en el que conste que la construcción y montaje de las instalacio-

nes se han efectuado de acuerdo con las normas que se hayan aplicado en el proyecto, con las normas de detalle que hayan sido aprobadas por la Delegación Provincial del Ministerio de Industria y Energía en Burgos, así como las demás normas técnicas vigentes que sean de aplicación.

6.º) Se faculta a la Delegación Provincial del Ministerio de Industria y Energía en Burgos para aprobar las condiciones concretas de aplicación del proyecto y para introducir las modificaciones de detalle que resultasen realmente más convenientes.

7.º) La «EMPRESA NACIONAL DEL GAS, S. A.» dará cuenta de la terminación de las instalaciones a la Delegación Provincial del Ministerio de Industria y Energía en Burgos para su reconocimiento definitivo y levantamiento del Acta de puesta en marcha, sin cuyo requisito no podrán entrar en funcionamiento.

A esos efectos, la citada Delegación Provincial podrá requerir el descubrimiento de las canalizaciones en cualquier punto del trazado, con el fin de comprobar si las características de las mismas cumplen las condiciones técnicas que se indican en la presente Resolución.

8.º) Sin perjuicio de lo establecido en las demás condiciones de esta Resolución, las instalaciones que se autorizan deberán cumplir lo siguiente:

- I) Para la conducción principal:
  - a) No se efectuarán trabajos de arada, cava u otros análogos a una profundidad superior a los cincuenta centímetros en una franja de terreno de cuatro metros a lo largo de la traza del gasoducto.
  - b) Queda asimismo prohibido plantar árboles o arbustos de tallo alto, a una distancia inferior a cinco metros, a contar desde el eje del trazado del gasoducto o uno y otro lado del mismo.
  - c) No se permitirá levantar edificaciones o construcciones de cualquier tipo aunque tengan carácter provisional o temporal, ni efectuar acto alguno que pueda dañar o perturbar el buen funcionamiento, la vigilancia, conservación o reparaciones necesarias, en su caso, del gasoducto y sus elementos anejos, incluido el cable de telecomunicación, a una distancia inferior a diez metros del eje del trazado a uno y otro lado del mismo. No obstante, en casos especiales y cuando por razones muy justificadas resulte necesario e imprescindible edificar a distancia del eje del gasoducto inferior a la anteriormente señalada, se deberá solicitar autorización de la Delegación Provincial del Ministerio de Industria y Energía en Burgos la cual podrá concederla, previa petición de informes a la «EMPRESA NACIONAL DEL GAS, S. A.» y a aquellos Organismos que considere conveniente consultar.

- II) Para las estaciones de protección catódica:
  - a) No se permitirá efectuar trabajos de arada, cava u otros análogos a una profundidad superior a cincuenta centímetros en una franja de terreno de tres metros de ancho, desde las estaciones de protección catódica hasta la línea del gasoducto.
  - b) Quedará prohibido plantar árboles o arbustos de raíz profunda, así como levantar edificaciones o construcciones de cualquier tipo, aunque éstas tuvieran carácter temporal o provisional y efectuar acto alguno que pueda dañar o perjudicar el buen funcionamiento, vigilancia, conservación y reparaciones necesarias, en su caso a una distancia inferior a los dos metros y medio del eje del trazado desde las estaciones de protección catódica hasta la línea del gasoducto.

A efectos del cumplimiento de lo establecido en esta condición, la «EMPRESA NACIONAL DEL GAS, S. A.», con anterioridad al tendido y puesta en marcha de las instalaciones, deberá recoger los extremos señalados en los apartados I) y II) anteriores, en los convenios o acuerdos que se establezcan con los propietarios de los terrenos afectados, quedando obligada en todo momento a la vigilancia de su cumplimiento y, en su caso, a la notificación del presunto incumplimiento a la Delegación Provincial del Ministerio de Industria y Energía en Burgos.

9.º) La Administración se reserva el derecho de dejar sin efecto esta autorización en el momento en que se demuestre el incumplimiento de las condiciones impuestas, por la declaración inexacta de los datos suministrados u otra causa excepcional que lo justifique.

10.º) La presente autorización se otorga sin perjuicio e independientemente de las autorizaciones licencias o permisos de competencia municipal, provincial u otros necesarios para la realización de las obras de las instalaciones de gas.

Madrid, 4 de Abril de 1979

EL DIRECTOR GENERAL.

Ilegible



# CASTRILLO DE LA REINA

(EL REY SE QUEDO EN HUERTA)

Por Juan José PEREZ SOLANA

1 Eso al menos le han dicho al viajero. Y debe ser tan cierto como bueno es el jamón que se come por esos pagos benditos de la Sierra brava. Y lo mismo dígame de las morcillas que, en su estilo, no admiten competencias. Pues bien, en Castrillo cuenta la leyenda hay más que sobrados barruntos de honorable hospedería. Por cuestiones nunca sabidas, ni falta que hace, parece ser que hubo desavenencia familiar entre los monarcas consortes y el uno se quedó con el huerto, o la huerta para ser más explícitos, y la otra con el castrillo. La configuración del terreno ayuda muy mucho a recrear ambas posesiones. El que sirve de soporte al pueblo que nos toca en cuestión es un afiligranado, algunos dicen que puñetero, puerto de segunda fila. Lo cierto es que el pueblo se extiende como una parda serpiente a lo largo de una carretera que, vista desde lo alto, hace de columna vertebral no sabe uno si endémica o malebarista.



Camino de la ermita «La Muela», el pueblo de Castrillo vive sus gozos

El pueblo tiene color, olor y sabor a rojizo, y las calles, dichosas calles de piedra escoltadas, juegan a cielos y soles con frenética disciplina. Los más viejos sienten veneración por su terruño. Los más jóvenes también, pero en otro tono. La veneración en Castrillo se expresa en motes o apodosos de generación en generación se transmiten o se crean con una facilidad que pasma. El viajero tiene un listín que, visto a grosso modo, supera los trescientos. Toda una ciudadanía, todo un vecindario rebautizado con sorna, gracia y cuño nuevo. Es que antes de bautizar, me decía uno, hay que ver. Ver por dónde y cómo respira el advenedizo a la comunidad. Es esto de apodarar una constante en toda la castellanía con casta y bien merecería un estudio psicológico o sociológico si uno fuera entendido en estas cosas. El asunto nos cae gordo y nuestras fuerzas no dan para tal. A lo sumo, y en plan estrictamente confidencial, podemos aventurarnos a soñar un pueblo nuevo con nombres nuevos. Es un sueño que produce escalofríos de gozo. No hay ni pizca de resentimiento o sorna agria en los chismes. La ironía, puesta en dosis que se miden con milímetros, se deja caer como la sal fina en un buen guisado. En fin, que la onomástica de aquel requetepueblo es todo un encanto. Comencemos con orden, que aquí no sirve el ebarullado y tropélico enumerar. Los primeros, cómo no, los que gozan de títulos nobiliarios, en este caso la Reina, y a renglón seguido su corte que uno con reverencia se calla por aquello del secreto de estado y otros más. Después viene la chusma que a modo de concejo, de los de ahora, bautiza y rebautiza a su gusto, pero con tiento y tino. En la mayoría de los casos el susodicho nombre imprime carácter, aunque el rito se celebre casi siempre en el lugar sagrado que se llama calle. La calle en todos los pueblos es el anfiteatro, telonio y proscenio de las mejores creaciones. Para oficiar en este rito sólo se exige una cualidad en el ministro: gracia. Que aquí, en nuestro caso, cuanto más mundanal, mejor. Ocupan el último lugar los timoratos, los indefinidos, los pobretes en personalidad o los que están todavía en época de catecumenado. Sobre ellos, o por ellos el viajero siente una misericordiosa lástima y pide a los cielos de la Sierra que envíen con toda prisa su ángel. A lo mejor, al año que viene ya tienen mote.

motes ya no hay más y que el que quiera saberlos que se vaya allí a aprenderlos. A otra cosa, pues. En Castrillo hay tantas. Este mes —debe estar ya asomando por la Cuesta— se celebra la romería de La Muela. Es un nombre que asusta, pero bendito como casi todo. La fiesta recoge o acoge, que está mejor, a los devotos y festivos del contorno, los cuales se las ingenian para dar lustre al evento. Danzas, dulzinas, chiflos y gaitas coadyuvan a la comitiva. La fiesta se enebra así: primero la procesión que sale de la parroquia y se enfila hacia lo alto de la muela. Aluego, un viejecillo me ha dicho un «aluego» que sabe a rosquillas, se desfilaba el jolgorio en dosis francamente alucinantes. Y se dispara el cohete y con el cohete sube el «viva» más bravo y enjundioso que oídos humanos hayan podido captar. La fiesta está echada!

Cabe a la dulce ermita, en la cual hubo misa al rito solemnemente, se regodea el festejo. A renglón-seguido, el pueblo se solaza en la plaza del «quico», rincón mágico para el risueño arabesco del baile serrano. Las serranas salerosas inician sus danzas arrancándose júbilos a los mirones...

Respecto a La Muela hay algo así como ritual propio y fervor sagrado. Se cree que allí radican las esencias del poblado según tradición general que reza de esta guisa: hacia 1 s. IX dos anejos, Santiuste y Castrillo Albo, se concentraron en uno, en el de hoy, que andando el tiempo y allá por el XIV era fuerte y robusto de tal manera que supo hacer valer sus reales frente a los poderosos Silos y Arlanza. La puerta de la Iglesia y el escudo del Ayuntamiento son dos muestras de lo dicho. El pueblo, que gozó de apogeos ganaderos y bulas para el transporte, se atascó luego, como tantos otros, y vino la sarna esa de las emigraciones. Desbandada que no ha podido apagar del todo la gloria del terruño: en él, por ejemplo, vio la luz terrenal el luminoso P. Satorio, que a fuerza de arqueologías bien estudiadas, puso aureola a su nombre. En nuestra ciudad, sin ir más lejos, se guarda en esa vitrina de glorias que es el museo, la más voluminosa joya: un árbol fosilizado que procede de aquel lugar. Y de aquel lugar que tiene por nombre Castrillo se habló en la «tele» para dar cuenta de sus dos sonadas cuevas, la de los Moros y la de Santiuste, en un justo primer premio de misión rescate. En fin, Castrillo, Castrillo de la Reina y una migaja de su ompa.

## CERAMICA DEL PISUERGA, S. A.

### JUNTA GENERAL ORDINARIA DE ACCIONISTAS

Se convoca a los señores accionistas de esta Sociedad a la Junta general ordinaria que se celebrará el día 23 de Junio de 1979 a las diecisiete horas, en primera convocatoria, o al día siguiente, a la misma hora en segunda, en el domicilio social de Melgar de Fernamental, para tratar del siguiente orden del día:

- 1.º — Lectura, examen y aprobación en su caso, de la Memoria, balance y cuenta de Pérdidas y Ganancias del ejercicio 1978.
- 2.º — Ruegos y preguntas.

Burgos, 16 de Mayo de 1979. — El Consejo de Administración. — El Secretario, D. Juan José del Moral Campa.

Fdo.: Juan José del Moral Campa

# MERCADO REGIONAL DE GANADO DE BURGOS

Información del día 18 de Mayo de 1979

| ESPECIES                            | PRECIOS |        |           | Unidad   | Especificación                 |
|-------------------------------------|---------|--------|-----------|----------|--------------------------------|
|                                     | Máximo  | Mínimo | Frecuente |          |                                |
| <b>Terneros</b>                     |         |        |           |          |                                |
| 1-3 semanas ... ..                  | 20.000  | 14.000 | 17.000    | Unidad   | Frisona                        |
| 1-3 semanas ... ..                  | 25.000  | 16.000 | 21.000    | »        | P. Alpina                      |
| 3 meses ... ..                      | 35.000  | 25.000 | 28.000    | »        | Frisona                        |
| 3 meses ... ..                      | 45.000  | 36.000 | 38.000    | »        | P. Alpina                      |
| <b>Terneras</b>                     |         |        |           |          |                                |
| 1-3 semanas ... ..                  | 18.000  | 14.000 | 16.000    | »        | Frisona                        |
| 1-3 semanas ... ..                  | 22.000  | 17.000 | 19.000    | »        | P. Alpina                      |
| 3 meses ... ..                      | 32.000  | 25.000 | 27.000    | »        | Razas varias                   |
| <b>Vacas</b>                        |         |        |           |          |                                |
| (Varias edades)                     | —       | —      | —         | »        | Frisona                        |
| <b>Vacuno de abasto</b>             |         |        |           |          |                                |
| Terneras ... ..                     | 160     | 140    | 150       | Kg./vivo | Razas varias (hasta 350 kilos) |
| Añojos ... ..                       | 155     | 135    | 145       | Kg./vivo | Razas varias                   |
| Toros ... ..                        | 120     | 90     | 105       | »        | »                              |
| Vacas ... ..                        | 95      | 75     | 85        | »        | »                              |
| <b>Ovino</b>                        |         |        |           |          |                                |
| Ovejas primer parto (primas) ... .. | 11.000  | 9.500  | 10.000    | Unidad   | Con cría                       |
| Ovejas segundo parto ... ..         | 10.000  | 9.000  | 9.000     | »        | »                              |
| Ovejas de más de dos partos ... ..  | 9.500   | 8.500  | 9.000     | »        | »                              |
| Macacos (hasta 28 kilos) ... ..     | 170     | 150    | 160       | Kg./vivo | —                              |
| Macacos (más de 28 kilos) ... ..    | 160     | 140    | 150       | »        | —                              |
| Ovejas desvieje ... ..              | 75      | 50     | 70        | »        | —                              |

## aislamientos Castilla

FRIO - CALOR - RUIDO - HUMEDAD

ESPUMA INYECTADA EN CAMARAS DE AIRE CORCHO INDUSTRIAL Y DECORATIVO

SOLUCIONES DEFINITIVAS SIN OBRAS PAREDES — TECHOS — COLUMNAS SUELOS CONFORTABLES ANTIRRUIDO PIDA PRESUPUESTO EN SU DOMICILIO

C/. Vitoria, 64 - Telf. 22 31 15

## APRENDA PROGRAMACION EN COMPUTADORA

“AMBOS SEXOS”

Curso intensivo CBASIC. Otros en PASCAL fortran 66. Cobol.

Comienzo del curso:

15 DE JUNIO

Interesados, escribir apartado Correos 234, Burgos, solicitando información.

# HIPERMERCADO GAMA



## OFERTA ESPECIAL PRIMER ANIVERSARIO DE ELECTRODOMESTICOS

UNA AMPLISIMA EXPOSICION DE:

- COCINAS • LAVADORAS • LAVAVAJILLAS
- FRIGORIFICOS • ASPIRADORAS
- TELEVISORES COLOR Y BLANCO Y NEGRO
- LICUADORAS • PLANCHAS • TRANSISTORES... Y MUEBLES DE COCINA

TODOS EN PRIMERAS MARCAS Y

¡¡PRECIOS ESPECIALISIMOS!!

CARRETERA LOGROÑO, S/N. — CASTAÑARES

TODOS LOS DIAS A SU SERVICIO

NACIONAL

# APARECE UNA NIÑA DE NUEVE MESES MUERTA, CON TRES FRACTURAS DE CRANEO, POR MALOS TRATOS

## Otra criatura perece al lanzarse desde una altura, emulando a «Superman»

Bilbao (Efe). — Una niña de nueve meses ha ingresado en el Hospital Civil de Bilbao con triple fractura de cráneo, producida al parecer por malos tratos. La niña también presentaba diversas quemaduras en las nalgas, y fracturas en los antebrazos, así como desnutrición, raquitismo y escorbuto, por lo que el equipo de pediatría del Hospital Civil de Bilbao presentó la correspondiente denuncia ante el Tribunal Tutelar de Menores y el Juzgado de guardia.

La niña fue trasladada a los servicios médicos del hospital por su madre, quien alegó que la había encontrado así después de dejar-

la en compañía de sus hermanos. Esta mujer tiene otros ocho hijos y vive en una calle de Bilbao.

### SE LANZA COMO «SUPERMAN»

Barcelona (Efe). — Una niña resultó muerta al lanzarse desde la barandilla del rellano de su casa, en un intento de volar como «Superman» según publica hoy el rotativo «El Periódico». El suceso ocurrió en Barcelona.

María Dolores Salcedo Arroyo, de ocho años, se encontraba jugando en el portal y la escalera de su casa, en el número 44 de la calle Puigmartí, cuando

se le ocurrió traspasar la barandilla del rellano y descolgarse por la balaustrada de protección hasta dejar todo su cuerpo en el vacío, agarrándose a uno de los hierros, mientras decía que «iba a volar como Superman». La algarabía que provocaron los niños hicieron que saliera la vecina del segundo piso. Desgraciadamente no llegó a tiempo para evitar que la niña cayera como un fardo contra las baldosas del portal. Trasladada al servicio de urgencia de San Pablo y posteriormente a la residencia de Bellvitge, falleció después de ser intervenida quirúrgicamente.

La hermana gemela de la niña —las dos iban a hacer la Primera Comunión dentro de pocos días— preguntó al día siguiente a sus padres si ella se iría también al cielo si se tiraba desde el balcón.

### TRES PERSONAS CARBONIZADAS

Barcelona (Efe). — Tres personas han muerto carbonizadas al estrellarse y posteriormente incendiarse el vehículo en el que viajaban contra un pretil del puente de acceso al aeropuerto de Barcelona, en el kilómetro 6,900 de la autovía de Castelldefels.

El accidente se produjo, según testigos presenciales, cuando el «Simca 900», matrícula B-5.800-AM, se estrelló contra uno de las columnas que sustentan el puente, por causas que por el momento se desconocen. Inmediatamente, se incendió el turismo, sin que sus ocupantes pudieran salir del mismo.

El vehículo, según pudo saber «Efe», está a nombre de Ramón Costa Cires, domiciliado en la Travesera de Gracia, número 205, de Barcelona.

### DETENIDO EL AUTOR DE VARIOS ATRACOS

Madrid (Efe). — Carlos Víctor Rodríguez Santos, madrileño, de 19 años, ha sido detenido como presunto autor de diversos atracos por valor de seis millones de pesetas, informa «Efe» la Jefatura Superior de Policía.

En el momento de la detención, le fueron intervenidos, además del dinero, tres

escopetas de cañones recortados, una pistola marca «Star», calibre 9 milímetros Parabellum dos cargadores, siete proyectiles 20 cartuchos un par de pasamontañas y otros objetos.

Según fuentes policiales, la pistola procede del Cuartel General de la Armada y las escopetas fueron sustraídas de domicilios madrileños sitos en la zona de la Cava Baja.

### SUBMARINISTA MUERTO

Tossa de Mar (Gerona). (Efe). — Carlos García López, de 34 años, murió cuando practicaba la inmersión submarina en la Bahía de Tossa.

El malogrado submarinista era natural de Paradelo del Río (León) y estaba domiciliado en Barcelona. Según los facultativos la muerte le sobrevino como consecuencia de un colapso.

# BREVE

## DOS HERMANOS, CARBONIZADOS

Huete (Cuenca) (Efe). — Dos hermanos resultaron carbonizados ayer cuando maniobraban con un camión basculante, en el camino de Lanzorita, en la localidad conquesa de Huete.

El hecho ocurrió cuando el conductor del camión CU-4223-B, Antonio Bellot Serrano, de 30 años de edad, elevaba el basculante del vehículo y éste tropezó con unos cables de alta tensión que les produjeron la muerte instantánea.

## POLICIA INTOXICADO EN UN SALVAMENTO

Marbella (Efe). — El ciclista por causas desconocidas, adquirió pronto gran aparatividad. Acudieron al lugar miembros del Cuerpo de bomberos, en llamas para salvar a personas que estaban en peligro al declararse un incendio.

El siniestro, que se inició por causas desconocidas, adquirió pronto gran aparatividad. Acudieron al lugar miembros del Cuerpo de bomberos, en llamas para salvar a personas que estaban en peligro al declararse un incendio.

## CHOQUE DE TRENES

Nueva Delhi (Efe-Reuters). — Dieciséis personas resultaron muertas y otras 53 heridas, a consecuencia de la colisión entre un tren suburbano y otro de largo recorrido, cerca de Calcuta, informa la agencia de Prensa India.

## CUARENTA MIL PERSONAS DAMNIFICADAS

Asunción (Efe). — La crecida del río Paraguay ya hizo saber que en las zonas de la capital hay causado daños a más de 18.417 afectados, mientras en la zona del litoral Norte suman 25.000 los damnificados.

La Dirección Nacional de la Cruz Roja paraguaya hizo saber que en las zonas de la capital hay causado daños a más de 18.417 afectados, mientras en la zona del litoral Norte suman 25.000 los damnificados.

INTERNACIONAL

# Contrató su entierro, y minutos después, puso fin a su vida

Tallahassee (Florida) (Efe). — Alán Craig Fitchner parecía un poco nervioso mientras discutía las condiciones en que quería ser enterrado el día que muriera nada más firmar el contrato, saltó de la funeraria y se disparó un tiro en la cabeza. Fitchner, un norteamericano de 42 años residente en la ciudad de Tallahassee, estado de Florida, se suicidó el viernes, menos de un minuto después de haber firmado la póliza correspondiente en la funeraria local, informó la Policía de la ciudad.

### CATASTROFICO INCENDIO

Lima (Efe). — Un incendio destruyó cinco establecimientos comerciales y un hotel en la ciudad peruana de Puerto Maldonado, centro del comercio de las zonas de lavaderos amazónicos de oro. El suceso produjo la muerte de una persona, y heridas a otras varias.

El siniestro estuvo a punto de devastar la mayor parte de la llamada «Ciudad de Oro» cuyas

construcciones son de madera y en la que, a pesar de su próspero comercio, no hay Servicio de Bomberos.

### DESAFORTUNADA ESPERA

Manila (Efe). — Un marino coreano sufrió tres robos en el espacio de ocho horas, mientras esperaba un avión en el aeropuerto internacional de Manila —ha informado hoy la Policía filipina.

Al marino Ko Kyeong Chok, de 41 años, le sustrajeron quinientos dólares y un traje al haberse quedado dormido en el salón de partidas del aeropuerto. Diez dólares que aún poseía le fueron robados en los excusados por un saltador que lo sorprendió allí al poco rato.

Cuando dos hombres armados intentaron atracarlo por tercera vez, poco más de dos horas después, el marino Ko escapó de ellos abalanzándose sobre una puerta de cristal cerrada y que logró romper, no sin sufrir cortes y contusiones, según informaron fuentes policiales.

ULTIMA HORA LOCAL

# Roban e incendian un piso en la calle de San Isidro

## Tuvieron que intervenir los bomberos

Un robo en un piso particular de nuestra ciudad se registró anoche y, posteriormente, el autor o autores provocaron un incendio, teniendo que intervenir los Bomberos.

Pasadas las diez de la noche fueron avisados los Bomberos para que acudiesen a la casa número 8 de la calle de San Isidro, segundo piso, donde se había producido un incendio. Los Bomberos extinguieron el fuego y comprobaron, desde el primer momento, que todo se encontraba muy revuelto y con claros síntomas de robo, como posteriormente se comprobó. El propietario de la vi-

vienda se encontraba en un pueblo de la provincia. Se trata de don Luciano Manchado López. Los daños ocasionados por las llamas son de considerable magnitud, aunque no se sabe, en el momento de redactar esta información, los objetos o enseres que se hayan podido sustraer.

Se da la circunstancia de que también en otro piso de la misma casa apareció la puerta abierta con claros síntomas de haber intentado robar.

Todo estaba desordenado y los cojines por el suelo. Se puso el hecho en conocimiento del Cuerpo General de Policía.

# ROBO DE GANADO

Los vecinos de Espinosa de los Monteros, Juan Manuel Fernández Ezquerro y Juan Martínez Baranda, han denunciado que del monte «Hedilla», de dicho término, les fueron robadas dos yeguas y una potra, valoradas en unas cien mil pesetas.

La íntima satisfacción de entregarse a los demás produce mucha más felicidad que el «gol» de la victoria. El «gordo» de la Lotería. Lo «atorce» de la quiniela. ¡Comprábalos! Hazte socio de Cruz Roja.

LOCAL Y PROVINCIAL

# TRES PERSONAS MUERTAS EN ACCIDENTES DE TRAFICO

## Otra pereció en Sasamón al volcar una excavadora La sirvienta se llevó joyas por valor de un millón

Dos personas murieron ayer en un trágico accidente de circulación registrado en la carretera general Madrid-Irún, en el término Municipal de Madrigalejo del Monte.

El suceso se produjo, cuando el Seat-127, matrícula SS-7689-F, conducido por Gonzalo María Jáuregui Fuertes, de 25 años, se salió de la calzada y se estrelló contra un árbol.

Resultaron heridos muy graves el conductor y la ocupante Cristina Echevarría Echevarría, de 20 años; graves, Juana y Susana Jáuregui Fuertes, de 20 y 21 años, respectivamente. Los heridos fueron trasladados a diversos Centros médicos de nuestra ciudad.

Cuando ingresaba en la clínica de la Cruz Roja, murió Cristina Echevarría y también pereció al ser trasladado a Fuentesrabia, donde tenía su residencia, el conductor del coche, después de ser asistido en la Residencia Sanitaria.

### OTRO MORTAL ACCIDENTE

A las seis y cuarto de esta mañana, en el kilómetro 273 de la carretera general Madrid-Irún, en el término municipal de Prádanos de Bureba, se salió de la calzada y volcó el turismo, matrícula J-0988-C, conducido por José Torralbo Varea, de 28 años, residente en Mamroledo (Jaén).

El conductor sufrió heridas graves y muerto el acompañante, Miguel Godoy Peña, de 32 años, cuando ingresaba en la clínica de la Cruz Roja.

### APLASTADO POR UNA EXCAVADORA

A las once y media de la mañana de ayer, en el término de Sasamón y cuando se encontraba trabajando en una finca de

nominada «Los Gallineros» abierta una zanja, volcó la excavadora conducida por Victorino Susino Carrasco, natural y vecino de Olmillos de Sasamón, aplastando al único ocupante, que encontró la muerte en el acto.

La autoridad judicial practicó las diligencias correspondientes.

### ROBO DE JOYAS POR LA SIRVIENTA

Según nuestras referencias recogidas de fuentes oficiales, doña Pilar Rodríguez Escudero ha denunciado un hurto de joyas por valor de un millón de pesetas. Según parece, fue perpetrado por una sirvienta que desapareció de su domicilio y cuyo paradero se ignora.

Se practican las diligencias correspondientes.

### ESCANDALO EN UNA DETENCIÓN

La Comisaría del Cuerpo general de Policía facilitó ayer la siguiente nota informativa:

Sobre las 22 horas del pasado día 18, se recibió una llamada en el Servicio del 091, por la que se comunicaba que dos individuos se estaban agrediendo violentamente en la Liana de Afuera. Con este motivo se ordenó la presencia en el referido lugar de un coche patrulla, que intervino inmediatamente, pero cuando el cabo-jefe de la dotación, procedía a invitar a uno de ellos a que subiera al coche, a fin de ser trasladado a Comisaría, se negó violentamente,

al tiempo que se insolentó con el cabo citado, ofreciendo un espectáculo lamentable que trasladó al público allí congregado. Una vez en el coche persistió en su actitud de violencia impidiendo la puesta en marcha

del vehículo, a la vez que profirió gritos de: «Me están matando», «Venir a ver el espectáculo», etc., bajándose del coche en marcha, por lo que hubo de ser reducido y esposado, para ser conducido a esta Dependencia. Pese a su actitud desafiante y violenta, el detenido nunca fue objeto de malos tratos por parte de los componentes de la dotación, que hubieron de aguantar diversas vejaciones de que fueron objeto.

Se trata de Salvador Martín Arranz, de 25 años de edad, natural de Aranda de Duero, casado, domiciliado en Cardenajimeno, quien tiene diversos antecedentes en esta Comisaría por haber sido detenido en Zaragoza por atentado, robo y hurto de uso; en Madrid, por hurto y agresión y en Burgos, por hurto.

El otro participante en la reyerta, llamado Pompilio Fernández Sedeño también tiene antecedentes como delincuente contra la propiedad, habiendo estado procesado en diversas ocasiones por robo, tráfico y consumo de estupefacientes en Palencia.

Tras instruirse las diligencias correspondientes en Comisaría, ambos detenidos han pasado a disposición del Juzgado de Instrucción, como autores de un delito de resistencia y desobediencia.

### INCENDIO FORESTAL

En el monte «Rupando» del término de Agüera de Montija, se declaró un incendio que afectó a una superficie de 10 hectáreas pobladas de unos 3.300 pinos jóvenes y roble bajo. Estimándose las pérdidas producidas en unas 150.000 pesetas.

# anuncios por PALABRAS

Estos anuncios se reciben en nuestra Administración (Calle San Pedro Cardeña, 34, teléfono 211511) y Delegación (Vitoria, 13), de NUEVE y MEDIA de la mañana a UNA de la tarde y CUATRO ASES de la tarde, así como en todas las Agencias de Publicidad. — PRECIO: CINCUENTA pesetas hasta diez palabras. Cada palabra más, CINCO pesetas.

## Alquileres

**SE ALQUILA** piso lujo, amueblado. Carmen, 6. Portería.

**SE ALQUILA** terreno y locales a 4 kilómetros Burgos. Carretera Logroño. Prigo. Moneda. 13.

**NECESITO** piso en alquiler. Llamar tardes 202817.

**BRIVIESCA** alquiler piso amueblado. Teléfonos 225354 y 204406.

**ALQUILO** plaza de garaje. Calle Trinidad, N.º 4-2.º E.

**SE OFRECE** piso a compartir para señoras. Fernán González, 20-2.º izquierda, de 1 a 3.

**SE ALQUILAN** o venden pisos en la calle Juan de Ayolas y San Roque, de Briviesca (Burgos), para informes llamar teléfono n.º 590166.

**SE ALQUILA** temporada casa a 18 kilómetros Burgos. Teléfono 224114.

**ALQUILO** plaza garaje, en Reyes Católicos. Llamar teléfono 4 de Arlanzón. Joaquín.

**ALQUILO** piso amueblado, Alicante, Junio, Julio, cuatro habitaciones. Teléfono 201365.

**SE ALQUILA** piso céntrico, temporada verano. Teléfono 208454.

**ALQUILO** apartamento en Almería, temporada verano. Informes: teléfono 208998.

**CULLERA**, zona Faro. Se alquila mes de Julio, apartamento primera línea playa, 4 camas, amplia terraza. 50.000 pesetas. Telf. 225097.

**SE NECESITA** en alquiler nave industrial, de unos 1.000 m<sup>2</sup>. Plena garantía. Llamar en horas de oficina, de lunes a viernes. Teléfono 226905.

**ALQUILO** apartamento en Benidorm, cinco camas, próximo al mar. Telf. 208698.

**ARRIENDO** o vendo pisos, renta limitada, 4 ó 6 habitaciones baño, servicio y calefacción. Informes, portería. Calera 10.

**SE ALQUILAN** 2 apartamentos en Cullera, orilla playa, Junio y primera quincena de Julio y mes Septiembre. Teléfono 214388.

**COSTA del Sol** se alquila apartamento, meses verano. Telf. 223160.

## Automóviles y accesorios

**PARTICULAR** vendo Morris 1.100. 90.000 pesetas, buen estado. Teléfono 226208.

**ALQUILER** sin conductor, coches nuevos, todas las marcas «Serv. Auto» Sanjurjo, 9. Teléfono 222715.

**ANTES** de comprar su vehículo de ocasión véalos y comprébelos sin compromiso en Automóviles Ducar Casa la Vega, 15. Todas marcas.

**FUNDAS** para su coche, confección y montaje en el día. Arahuetes. San Isidro, 13. Teléfono 207327.

**DUCAR** Automóviles venden las mejores marcas a mejores precios. Facilidades. Teléfono 229107.

**EUROCASION**, es la garantía Trabajo, S. L. Agencia Oficial Citroën, Peugeot Carretera Madrid-Irún, kilómetro 234.

**JUAN**, compra venta de vehículos de ocasión, todas las marcas nacionales, revisados y garantizados. Grandes facilidades en Vitoria, 235 y Automóviles Gamonal. Pedro Alfaro 2.

**AUTOMOVILES PEDROSA** - Compra venta de toda clase de automóviles Stock mínimo, ciento cincuenta vehículos para que usted pueda elegir. Garantizados. Facilidades hasta 24 meses. Teléfonos 220047 y 227767.

**AUTOMOVILES VIDAL**. Compra venta automóviles. Vendemos toda clase de automóviles usados, totalmente revisados. Facilidades hasta 18 meses. Compramos su coche usado y se lo pagamos al contado. Madrid, 91. Teléfono 203461.

**EUROCASION**. - Coches revisados y garantizados, todas marcas y modelos. Trabajo, S. L. Carretera Madrid-Irún, Km 234. Teléfonos 200543-200542.

**AUTOMOVILES 200** Somos especialistas en coches de 1 a 3 años, 127 13 meses, 127 23 meses, 1.200 Break, BU-D 131 1.600 BU-C, 1.200 confort BU-C 128, 23 meses, R-5, 2 años, R-12-S 3 años 50 coches seleccionados para usted. Nuestro tema es garantía y seriedad. Vitoria 200. Teléfono 220733.

**GRANDMONTAGNE**, vende en Seat Renault Citroën Simca todos modelos garantía firmada hasta un año. Facilidades abierto hasta las nueve incluso sábados. Teléfono 215050. Francisco Grandmontagne 22.

**AUTOMOVILES VARENA**. Compra-venta de toda clase de automóviles y vehículos comerciales, hasta 3.500 kilos. Garantizados. Misma entrada. Facilidades 6, 12, 18 y 24 meses. Madrid 22. Teléfono 207087.

**AVIA** 2.500 ganadero, Ebro F-108 Combi-5 Citroën AK-400. Avis 1.000, DKW 1.000 y 1.300 Ruera. Calle Vitoria, 19.

**AUTOMOVILES V. López**. Compra-venta de toda clase de automóviles, todos totalmente revisados y garantizados con grandes facilidades de pago. Véalos en calle Pisones, 40 y 42. Telf. 209667.

**OCASION** vendo R-5, R-8, R-10, R-6, Seat 127, 124, 1.430 y Simca 1.000, Citroën 2 H.P. Grandes facilidades. Garaje Arnalz. Lealtad, 1. 208768.

**HERTZ**. Alquiler sin conductor. Ret a Car.

**HERTZ** alquiler con kilometraje ilimitado y precios especiales a empresas.

**HERTZ**. Alquiler aquí. Entréguelo allá, más de 50 oficinas. Estamos en los principales aeropuertos.

**HERTZ**. Aceptamos las principales tarjetas de crédito.

**ALQUILE** un coche Hertz mientras reparan el suyo.

**HERTZ**. Calle Vitoria, 115. 220616.

**PARTICULAR** vende coche Citroën 2 caballos, como nuevo. Teléfono 213486.

**AUTOMOVILES CARRO**. Compra venta de toda clase de automóviles, vende varios Seat 132 gas-oil y gasolina, 131 Sport, 1800 y 1.600, FU-1.600, 1.430, 124 LS, 124 D 127 133, 850 especial y normal, 600 E y D Varios Renault R-12-S, R-12 N, R-5, R-6, R-8 TS, R-8 4-L Super 4-F varios Chrysler 180, Simcas 1.200 S, 1.200 GLE, 1.200 LS, Simca 1.000 especial, 1.000 GT 900 especial 900-N, Citroën, varias GS, Palas GS, Break C-8, Dinan Diane 6, AK-400 Austin, varios Austin Vitoria MG 1.300 Morris 1.300, Mini 1.000, Mini 850 varios, Alfa Romeo F-108, DKW Land Rover 109 Avia 3.500 Furgón, Dodge 3/4 grús y 70 automóviles más. Precios favorables grandes facilidades de pago seis meses de garantía. San Pedro Cardeña, número 90. Telf. 210811.

**VENDO** Montesa 250 c.c. Todo terreno. Teléfono 214030.

**VENDO** furgoneta. Teléfono 205033.

**SE VENDE** coche 850. Teléfono 227658.

**SE VENDE** Citroën 8, 30.000 pesetas. Calle Alonso Cartagena, 5, 4.º. Teléfono 211825.

**SE VENDE** Seat 600 D. BU-31.473. Talleres Martín, Clunia, 7. Teléfono 223567.

**VENDO** Seat 600, reparado, 40.000 pesetas. Reyes Católicos, 4. Oficinas.

**VENDO** en plan liquidación Seat 1.430-1.800, 127, Dyane-6, R-5, 124 Seat Ranchera. Calle Madrid, 69.

**SE VENDE** 127 en buen uso. Telf. 211321.

**SE VENDE** Bultaco Frontera MK 11 con 200 kilómetros. Interesados llamen teléfono 220027.

**VENDO** R-4-L de particular a particular. Avia, Cld. 82. P.M.M.

**PARTICULAR** vende 600 D. Interesados llamar Telf. 219964.

**SE VENDE** DKW, como nueva barata. Teléfonos: 204416 y 200072.

**VENDO** Citroën 2 H.P. Virgilio Temiño. Revenga de Muñó.

**SEAT** 1.430. Vendo. Buen estado. Ocasión. Razón: Mesón «El Peregrino».

**VENDO** de particular a particular coche Simca 1.000 en buen estado. Teléfono 219823.

**GARAJE** Santa Cruz, N.º 27, vende 3 Seat 127; 2 Simcas 1.200; 1 Seat 1.430-1.24, todos seminuevos. Teléfono 212424.

**VENDO** 127 y 600 A. Teléfono 201145.

**VENDO** M-G y Mini, en buen estado. Teléfono 218104.

**PARTICULAR** vendo Renault 4-L. Teléfono 207508.

**FURGON** Mercedes, vendo. Verlo cafetería Lázaro's, Reyes Católicos, 18.

**VENDO** Seat 600, buen uso. Tahonas, 9. Teléfono 225885.

**SE VENDE** furgoneta de particular a particular, marca Ebro - 280. Matrícula BU-D. Interesados verla. Carretera Logroño, 116 - 5.º A. A partir de las 7 tarde.

**VENDO** Simca 1.200. Teléfono 204892, calle Fray Esteban de Villera, 4.

**VENDO** Seat 127, matrícula BU-D, como nuevo. Eda. Yllera calle J. número 6.

**SE VENDE** coche, de particular a particular, en buen estado, precio total 125.000, a toda prueba. Informes, Mesón Juan XXIII; Plaza Lavaderos TL 221867.

**CARROCERIA** se vende, tipo furgón, de polister, buen estado, 5,70 metros largo, 2,45 metros ancho y 2 metros alto. Apartado 411. Teléfono 203356. Burgos.

**DE PARTICULAR** a particular, vendo Seat 133. Telf. 222686.

**VENDO** Simca 1.200 especial, en buen estado. 220.000 pesetas, facilidades de pago. Teléfono 229114.

**A PARTICULAR** vendo Seat 127, seminuevo. Barriada Illera, calle E, N.º 104.

**GRAN** ocasión. Se vende maquinaria Obras Públicas usada. Marca Internacional en buenas condiciones de funcionamiento, con garantía. Diversos modelos, precios de gran ocasión, especialmente cargados de orugas 175-C, gran producción equivalentes a 955-K y 955-L CAT. Interesados dirigirse Sr. Rabago. Teléfonos 222400 y 222004 Vitoria.

**VENDO** a particular toda prueba Seat 1.500-1.800 Diesel. Teléfono 4- Castrojeriz.

**VENDO** caja de camión metálica de obra, 5 x 2,15, cosechadora Volvo de 2,5 m. corte, 3 soldaduras eléctricas, está 6 m.m., una soldadura gasolina Máximo Calzada. Sotresgudo.

**VENDO** furgón Ebro, preparado para isotermico o reparto carnes. Teléfono 942-270188, Santander.

**VENDO** microbús Setra, con tarjeta. Teléfono 942-270188, Santander.

**VENDO** Land Rover, 38.000 kilómetros. Abundio Moral. Taller. Olmos de Atapuerca.

**VENDO** Citroën Break, económico. Telf. 211407.

## Colocaciones

**PROPONEMOS** trabajo casero. Ganará fácilmente 30.000 mensuales. Publirenta Alboraya (Valencia). Escribanos.

**GANARAN** dineros efectuando sencillos trabajos caseros. Escribanos, Hispanotensa, Penidorm (Alicante).

**OFICINA** Colocación Servicio Doméstico Ramonet Precisa para Logroño y otras capitales empleadas de hogar internas interesadas escribir a Colocaciones, apartado 1.093. Sucursal N.º 1. Logroño.

**SE NECESITA** chica fija para dos personas. Madrid, 2-3.º. Presentarse de 9 a 11 y tardes.

**SE NECESITAN** cocinero y aprendiz de cocinero y ayudante camareras de comedor. Informes: Oficina de Empleo Ref. 9.604.

**SE NECESITA** asistente de 9,30 a 7 tarde, con informes. Avenida Reyes Católicos, 10, 10.º F.

**SE NECESITA** oficina maquilista de pelotería, para la confección de prendas de piel vuelta y novac, sabiendo oficio. Absoluta reserva para colocadas. Referencias Oficina de Empleo.

**SE NECESITA** pastor a zurrón, de San Pedro en adelante. Braulio Caño Zufeda. Teléfono central 593095 (SEAF-PPO 9.857).

**NECESITO** pastor de ovejas, por cuarenta y cinco días, se le dará alojamiento. Tratar en Covarrubias. Pablo Subiñas. Ref. 9.873).

**SE OFRECE** señorita para trabajar por las mañanas. Telf. 211308.

**CHICA** fija, San Lesmes, 3-2.º. Presentarse de 4 a 9.

**SE NECESITA** chica. Informes. Hostal El Puente. Medina de Pomar (Burgos). Teléfono 110703.

**CAMARERO** o dependientes de mostrador, solamente para profesionales. Razón: Cafetería Isla, de 2 a 4. Ref. 9.825.

**SE NECESITA** empleada hogar con informes, para San Sebastián. Sueldo 30.000 pesetas. Interesadas llamar de 10 a 12 al teléfono 321260 de Miranda de Ebro.

**SE NECESITA** señora para cuidar a matrimonio mayor. Trato familiar. Felicitísimo Ronda. La Horra.

**SE NECESITA** chica fija, responsable y con informes, buen sueldo. Teléfono 202823, llamar de 8 a 10 noche.

**SE OFRECEN** dos señoritas, para consultas médicas, estudios auxiliares de clínica. Teléfono 210686.

**SE NECESITA** chica interna, mayor de 17 años. C/ Santander, 19, 1.º derecha.

**SE NECESITAN** dos pastores (padre e hijo), sabiendo bien el oficio. León del Moral García. Esguerillas de Esgueva. Teléfono 21. Valladolid (Referencia 9.911).

**SE NECESITA** asistente. Alpargatería El Riojano. Paloma, 31.

**SE NECESITA** ayudante y aprendiz de mostrador, para bar Rimbombín. R. O. C. 9.802 y 9.948.

**SE NECESITA** asistente. Lotería Santander, 9. De 4 a 6 tarde.

**SE OFRECE** pastor, de San Pedro en adelante. Razón Villamedianilla.

**SE OFRECE** joven, para cosechar. Teléfono 210930.

**FACILITAMOS** trabajo a pintor empapelador. Preferible con vehículo. Interesados Oficina de Empleo 9.943.

**SE NECESITA** chica fija. Dirigirse a partir de 7 tarde. General Dávila, 30-6.º A. Telf. 219776.

**SE NECESITA** chica fija, de 20 a 30 años. Reyes Católicos, 35, 4.º B.

**MESON** Jesús restaurante, necesita señora de limpieza y aprendiz de barra. Telf. 202978. Of. Empleo Ref. BU-1/9.764.

**REPRESENTANTE** se necesita para Castilla. Venta de pañolería. Escribir al N.º 476 de Podium Publicidad. Calle Sicilia, 105 Ent.º 1.º. Barcelona-13.

**SE NECESITA** representante para venta de artículos de hogar textil que esté introducido. Escribir al N.º 478 de Podium Publicidad. Calle Sicilia, 105 Ent.º 1.º. Barcelona-13.

**SE NECESITA** señora, señorita, representante para venta de artículos de hogar moderno. Escribir al N.º 480 de Podium Publicidad. Calle Sicilia, 105 Ent.º 1.º. Barcelona-13.

## Compras y ventas

**SE COMPRAN** estanterías metálicas que estén en buen uso. Llamar teléfonos 20439 y 204393.

**ESTANTERIAS** metálicas. Dexion. montaje inmediato. Ruera, Vitoria 19. Telf. 203887.

**COMPRO** colchones de lana y objetos usados. Paso a domicilio. Teléfono 200374.

**SE VENDE** equipo de riego, de 408 metros, aspersores, bomba y manga aspirante. Teléfono 219694.

**VENDO** tocadiscos, cassette y radio (stéreo), todo en uno. Teléfono 213593.

**SE VENDE** alfalfa, por temporada. Barrio de Cortes. Tratar: Nicolás Sánchez. Barrio San Pablo, 41-3.º derecha o llamar teléfono 210753.

**SE VENDE** báscula de 100 kilos, como nueva, barata. Telfs. 204416 y 200072.

**SE VENDEN** perros de caza. Setter irlandés. Llamar Telf. 200476.

**VENDO** dos escopetas a estrenar, calibre 12, baratas. Madrid, 28-1.º izquierda, de 8,30 a 2.

**SE VENDEN** 1.000 fardos de paja de cebada seca. Virgilio Temiño. Revenga de Muñó.

**VENTA** y carga de toda clase de extintores y mangueras de incendios. Tlfno. 228739.

**PARA** industria metalúrgica, bancos de trabajo, vendo muebles metálicos, mesitas, armario de accesorios de maquinaria, taquillas roperos, afiladoras de herramientas. Miguel Hermanos. Casillas, 7. Teléfono 208375.

## Enseñanzas

**TRADUCCIONES** de inglés. Telf. 212227, de 10 a 2 y de 4 a 8.

**INLINGUA**, lo nuestro son los idiomas. Enseñanza. Traducción. Alonso Martínez, 7. 206851.

**RECUPERACION** Matemáticas. Física y Química B.U.P., C.O.U. y Escuelas Técnicas. profesor titulado superior. Avellanos, 9. 1.º. Teléfono 209728.

**DOS** alumnos necesitan profesor de Lengua. Teléfono 100639.

## Fincas

**SE VENDEN** naves industriales en carretera Madrid. Informes Construcciones Serrano. Calle Legión Española. Teléfono 201543.

**VENDO** piso, calle Madrid 63-1.º. Razón Carnicería. Telf. 207502.

**VENDO** piso. Vitoria, 142-9.º C.

**VENDESE** mejor sitio Polígono Gamonal, espléndida nave 1.000 m<sup>2</sup>. Facilidades. Teléfono (983) 232266 De 9 a 10 mañanas.

**VENDO** piso. Calle del Moral a 9 kilómetros de Málaga, primera línea de playa. Teléfonos 228535. 207431.

**VENTA** de pisos acogidos. Grandes facilidades. Calefacción central. Ctra. Poza, junto Colegio E.G.B. Informes, obra. Teléfono 222009.

**VENDO** parcela 5.100 metros o en partes Polígono Industrial. Situación y precio inmejorable. Teléfonos 220156 ó 224892.

**SE VENDE** piso. Teléfono 222708.

**SE VENDEN** locales. Varias superficies. Avenida del Cid. Teléfono 222708.

**VENDO** piso en Burgos a estrenar. Muy soleado y céntrico. Calle Santa Clara, 10-2.º. servicios centrales. Informes llamar al teléfono 321201 de Miranda de Ebro a horas de oficinas.

# anuncios por PALABRAS

Estos anuncios se reciben en nuestra Administración (Calle San Pedro Cardena, 34, teléfono 211511) y Delegación (Vitoria, 13), de NUEVE y MEDIA de la mañana a UNA de la tarde y CUATRO A SEIS de la tarde, así como en todas las Agencias de Publicidad. — PRECIO: CINCUENTA pesetas hasta diez palabras. Cada palabra más, CINCO pesetas.

**FINCA** ideal para urbanización chalets de 13.000 metros cuadrados, con piscinas y cercada, a 2,5 Kms de Burgos, sito ideal vender o cambiaría por pisos lonja, razón, teléfono 225065

**VENDO** piso a estrenar, General Mola, 26. Informes: portero

**SE VENDEN** locales, 500 m<sup>2</sup> propios para toda clase de industria, instalación fuerza sobre finca de 3.500 metros cuadrados, totalmente cercada con pared de vigueta y bloque de hormigón dos portones, buen precio, razón, teléfono 225065

**VENTA** de piso gran lujo, rechos de madera, tres servicios etc Paseo Isla Edificio Bevre, Teléfono 208230 de 2 a 3.

**VENDO** local, calle Villarcayo, semiesquina Avenida del Cid, 350 metros, o en partes, 2 amplias y despejadas entradas y otra independiente para industria taller supermercado sala de fiestas exposición, almacén de muebles, compra venta automóviles o por plazas garaje, etc Teléfono 220156 y 224892

**VENDO** apartamento, Informes, Sanjurjo, 8, 7.º derecha

**SE VENDE** nave industrial de 760 m<sup>2</sup>, en el Polígono de Villalonguejar Avisos: teléfono 200236

**SE VENDE** piso amplio Razón: teléfono 208460

**PARTICULAR** vende piso calle Vitoria, exterior, calefacción individual y teléfono. Teléfono 217227

**VENDO** piso, Gamonal, Avisos calle Vitoria, 249-10.º C.

**VENDO** piso económico, zona céntrica Informes Telf 212085

**SE VENDE** piso, Parque de las Avenidas, 5, Teléfono 213099

**VENDO** piso, cinco habitaciones, servicios centrales, Carmen, 14, 1.º B

**PRIGO**, — Agentes Propiedad Inmobiliaria: Moneda, 13 (Centro) Vitoria, 175 (Gamonal).

**PRIGO**, — Alfareros, Piso pequeño, 1.000.000 pesetas Informese, Moneda, 13.

**PRIGO**, — Avenida Cid: cuatro habitaciones, dos baños, buen precio. Mejoras.

**PRIGO**, — Calle Carmen: cuatro dormitorios, salón, dos baños, servicios centrales

**PRIGO**, — Nueva Avenida Madrid: estrenar, servicios centrales, mejoras muy soleado

**PRIGO**, — Local 30 m<sup>2</sup> Mejor zona Burgos. Ideal cualquier negocio

**PRIGO**, — Calle Vitoria (Gamonal) tres dormitorios, salón, calefacción central, soleado

**PRIGO**, — Finca 8 kilómetros Burgos Edificable 2.800 m<sup>2</sup> Carretera Madrid

**PRIGO**, — Locales: Carrero Blanco, Paseo La Llana Adentro Romancero Lavaderos, Santa Agueda, Santa Bárbara Infórmese sin compromiso

**PRIGO**, — Casas pueblo: Padilla Ubierna, Villatoro, Ibeas, Infórmese

**PRIGO**, — Legión Española cinco habitaciones, muy soleado, servicios centrales, terraza

**PRIGO**, — Reyes Católicos: 160 m<sup>2</sup> amplio salón, servicios centrales soleado

**PRIGO**, — Salas, tres dormitorios, salón, baño, cocina, Económico, Visítelo

**VENDO** casa chalet, planta y piso con patio edificable, jardín Paseo de los Pisones. Interesados llamar 215662 y 211618

**VENDO** o alquiler dos pisos juntos, propio Auto-Escuela, oficinas o pensión. Informes: Carretera Logroño, 7-1.º

**VENDO** piso, precio inmejorable, calle Vitoria, 178-8.º C. Teléfono 237961 Santander.

**VENDO** piso, San Julián, 9-1.º D, con o sin muebles.

**VENDO** piso, Edificio Meisa, Reyes Católicos, Avisos Telf. 220590 y en portería.

**VENDO** piso, calle San Pablo, Telf. 205033

**VENDO** piso, Gamonal, con garaje incorporado, precio de subvención. Teléfono 207168

**VENDO** piso, calefacción y agua central Carmen, 12. Teléfono 207004

**VENDO** plaza garaje, General Mola, 24-26. Teléfono 209195.

**VENDO** piso, Parque de la Isla, Edificio Bevre, 130 m<sup>2</sup> primera planta, con vistas al parque Telf. 209180.

**VENDO** piso por traslado, calle San Nicolás, N.º 1-6.º izquierda. Verlo partir 7.

**VENDO** plaza de garaje en Vitoria, N.º 9, teléfono 208999 o portero.

**URGE** venta piso por traslado, todo exterior, sol todo el día. Teléfono 222699.

**VENDO** piso semilujo, urbanización Los Cubos Razón: Teléfonos 200747 ó 204140.

**SE VENDE** confiterías, juguetería, frente Colegio, por no poder atender, buenas ventas. Teléfono 203831

**LA CORUÑA** vendo piso de lujo, 5 habitaciones, 2 baños, 2 puertas entrada, 147 metros, en playa Riázar, garaje y camarote, 6.000.000, en Burgos 214383, Bilbao 94-4255315, 94-4259134. Sr. Rodríguez.

**ALMERIA**, en Cabo de Gata vendo apartamento, 2 habitaciones, salón-comedor, cocina, lavaderos-secadero, cuarto baño completo, terraza, garaje, piscina del complejo de 72 vecinos de Cabosol, playa a 200 metros, totalmente amueblado, tipo castellano, primeras escrituras. 1.850.000. Señor Rodríguez. Teléfonos: Burgos, 214383, Bilbao, 94-4255315.

**SE VENDE** local 54 metros, zona Gamonal, Informes, Carnicerías Hermanas Martínez, Pérez Platero, N.º 1.

**SE VENDE** piso de lujo, salón, cuatro habitaciones, servicios, garaje. Teléfonos 204315 ó 200974.

**VENDO** piso duplex, 110 m<sup>2</sup> situación inmejorable. Teléfono 201512.

**VENDO** local comercial, 120 m<sup>2</sup>, calle Vitoria, 15 metros fachada acristalada. Informes: Avda. Cid, 59-8.º A.

**SOTOPALACIOS** vendo dos fincas rústicas, pequeñas, tercera clase. Teléfono 227128.

**VENDO** casa en pueblo, cocheras, huerta. Félix García, Olmos de la Picaza.

**SE VENDE** piso en zona calle Vitoria, Gamonal, calefacción individual, 4 habitaciones, cocina, 80 metros útiles, una entrada de 500.000 y el resto a 12 años, precio total 2.400.000, Informes C/ Madrid 22 segundo B.

**VENDO** piso, calle Legión Española, N.º 12, 4.º A. De 4 a 8.

**VENDO** piso nuevo con mejoras, por traslado, situado principio carretera Logroño, Informes, teléfono 223781.

**SE VENDE** casa en Cardeñadijo. Razón: Adelaida Arribas, Hortiguéla.

**VENDO** piso, calle Romanceros. Informes: San Pedro y San Felices, 24-4.º derecha.

**VENDO** piso, zona San Francisco. Informes: Huerto del Rey, 2-3.º centro.

**VENDO** o alquiler varias fincas rústicas y urbanas. Próximas Carretera Madrid, Informes, San Cosme, 22, 3.º izquierda.

**SE VENDE** piso, calle San Francisco, N.º 15. Informes, calle Trinidad, N.º 4-3.º A.

**SE VENDE** casa particular a particular. Provincia Santander, Ruijas-Polientes, Valderredible. Cocina, salón, 5 habitaciones, sala baño, garaje, huerto, terraza, perfecto estado. Precio 1.400.000 pesetas. A discutir.

**COSTA** del Sol, apartamentos 50 m<sup>2</sup> desde 900.000 llave mano, amueblados, facilidades. 223160.

**SE VENDEN** 2 casas, una con calefacción y garaje, en Villagonzalo Pedernales. Para tratar, con Santiago González

**EN BURGOS** y situada en Miranda de Ebro, vendo farmacia por 8 millones pesetas. Local en compra o alquiler Ventas anuales: 12 millones pesetas Razón: Teléfono 2114998 de Barcelona.

**SE VENDE** piso con o sin muebles, dos habitaciones, salón, parquet, tres armarios empotrados, teléfono. Avenida del Cid, 46-9.º B. Información: Teléfono 211256.

**VENDO** piso a estrenar, zona San Francisco. Telf 218587.

**SE VENDE** piso próximo Hacienda, amplio, presentadísimo, precio vivienda social. Albillos, Espolón, 22.

**AVENIDA** Perlado piso nuevo, 5 dormitorios, servicios centrales, precio coste. Albillos, Espolón, 22.

**PISO** elegante, nuevo, centralizado, zona Vado s. Oportunidad. Albillos, Espolón, 22.

**VENDO** local, bar instalado, Calle Barato. Albillos, Espolón, 22.

**SE VENDE** piso, calle Tesorera. Telf. 213346.

**SE VENDEN** taquillas y plaza de garaje, en San Bruno, lunes, miércoles y viernes, de 6 a 8 tarde. Telf. 213901.

**LOCAL** vendo, Calle Romancero, 225 m<sup>2</sup>, se puede doblar. Informes, teléfono 229398.

**SANTANDER**, vendo piso, 90 metros cuadrados, salón, 3 habitaciones, garaje, calefacción individual, buena zona. Teléfono 942-229835, ocho a diez noche.

**SE VENDE** piso, calefacción central. Calle Francisco Grandmontagne, N.º 21-4.º C, de 4 a 8.

**SE VENDE** plaza garaje, 18 metros. Calle Santiago, N.º 23. Teléfono 213042.

## Ganados y aperos

**VENDO** rebafío ovejas, 130 emparejadas, 170 borregas Burgos, teléfono 150017

**SE VENDE** tractor Ebro 155, Informes, teléfono 73 de Villadiego.

**VENDO** vaca abocada a parir. Razón Aurelio Moradillo, Villatoro.

**SE VENDEN** cuatro vacas lecheras, en Palazuelos de Muño. Rosendo Muñoz.

**VENDO** 30 ovejas con cría y 30 borregas. Informes: Félix Gómez, Navas del Pinar.

**VENDO** 3 novillas próximas a parir. David Sedano, Yudego.

**VENDO** par de mulas, Villasandino. Tratar: Restituto Maestro.

## Huéspedes

**ALQUILO** habitación derecho cocina, servicios centrales, chicos, chicas, están solos. Calle Madrid. Telf. 219004.

**COGERIA** dos señoras, formales, sólo dormir, habitación dos camas, calefacción y agua caliente. Telf. 207654.

**DOY** pensión completa o dormir. Calle Vitoria, 115-2.º E.

## Muebles

**VENDO** lámparas techo, cocina y calentador butano, armario, colchón lana. Teléfono 202622 de 10 a 2.

**VENDO** aparador alto, de nogal Telf. 206887.

**SE VENDEN** sillas y mesas para bar, como nuevas, baratas. Teléfonos 204416 y 200072.

## Pérdidas

**PERDIDA** perro Cocker, color canela. Zona Catedral. Se gratificará. Natl, Cardenal Segura, 1, teléfono 205391.

**HALLAZGO** pulsera. Informes, Subida San Miguel, N.º 10-5.º B.

**EXTRAVIADOS** dos perros galgos, uno negro y otro bardino gris. Burgos (San Pedro de la Fuente). Teléfono 209759.

## Televisores

**RADIO CARACAS**. Reparación televisores todas marcas a domicilio. Instalación y reparación antenas colectivas e individuales. Calzadas 18 Telf 221529

**REPARAMOS** al día televisores todas marcas. «Tele-Orly» Teléfono 224139

**ANTENAS TV**. Electro color equipo técnico especializado en instalación y reparación de antenas colectivas. Teléfonos 225665, 226368.

## Traspasos

**SE TRASPASA** bar Avenida de Burgos. Interesados llamar al teléfono 988-722828. Palencia

**PRIGO**, — Peluquería centruquísima, totalmente instalada. Económico. Infórmese.

**PRIGO**, — Tienda en Barriada Urbeca s.a. Buenas ventas. Informes Vitoria, 175, 1-F.

**SE TRASPASA** fontanería. Padre Flórez, 18.

**TRASPASO** local comercial, Plaza Mayor. Verdadera ocasión Albillos, Espolón 22.

**TRASPASO** librería céntrica. Calera, N.º 5. Precio 450.000. Teléfono 208575.

## Varios

**REPARO** puertas ventanas aluminio e hierro a domicilio Teléfono 200321

**SISTEMAS** de alarma, proteja su piso establecimiento comercial con seguridad Tronic Infórmese Telf 301207

**DIMSA** — Sistemas electrónicos de alarma. Bancos pisos tiendas. Avisos: Telf 202054

**PINTOR** temple liso, picado y relieve. colocación de papeles pintados de todas clases, muy barato Teléfono 226131

**SE SIRVE** y coloca toda clase de cristales, en el 212239 ó 219086.

**CASAMIENTO** discreto. Agencia Matrimonial Levantina, Ruzafa, 14. Valencia, teléfono 3225952.

**IMPRESOS** comerciales, cartas timbradas, tarjetas de visita, invitaciones prospectos de propaganda, etc. **TALLERES GRAFICOS** «Diario de Burgos» calle San Pedro Cardena, 34. Teléfono 217358 y «Papelería Tagra» calle Vitoria, 13. Teléfono 202852

**FOTO GRABADOS**. Confección rápida. **TALLERES GRAFICOS** «Diario de Burgos». Precios ventajosos. Calle San Pedro Cardena, 34. Telf. 217358 y «Papelería Tagra». Vitoria, 13. Telf. 202852.

## Offset

y toda clase de trabajos tipográficos en **TALLERES GRAFICOS** «Diario de Burgos» Calle San Pedro Cardena, 34. Teléfono 217358 y «Papelería Tagra» calle Vitoria, 13. Teléfono 202852.

TRABAJOS DE CALIDAD

# TALLERES GRAFICOS

«DIARIO DE BURGOS»

San Pedro Cardena, 34



Teléfono 217358

# nuestra PROVINCIA

## ARANDA Finalizó la II Semana de Degustación del Cordero Asado

Ayer, sábado, finalizó en Aranda la II Semana de Degustación del Cordero Asado, que se ha venido celebrando desde el pasado día 12, en el mesón de la villa. Asistieron a la clausura los delegados provinciales de Turismo y Cultura, don Guillermo Bouza, y don Alvaro Renedo, y acompañaban a los mesoneros organizadores, Eugenio y Sery, destacados especialistas de la cocina y la buena mesa.

A los postres, el famoso cocinero y escritor gastronómico, don José Castillo, hizo uso de la palabra, para destacar la importancia de los valores de la cocina castellana, en la que merece especial mención el capítulo de los asados y resaltó la importantísima labor que Sery y Eugenio están realizando en la conservación y

recuperación de antiguas recetas culinarias.

Clausuró el acto el delegado provincial de Turismo, señor Bouza Cardona, quien tras justificar la obligada ausencia del Excmo. Sr. Gobernador civil, don Antolín de Santiago, se refirió al éxito alcanzado por la Semana de Degustación y a su resonancia en los distintos medios de comunicación.

Posteriormente felicitó a los mesoneros organizadores, congratulándose por la concesión de la Medalla de Plata al Mérito Turístico, que les fue recientemente entregada por el Ilmo. Sr. Director general de Promoción del Turismo, e indicó que más que un epílogo, el acto debía considerarse como un prólogo de futuras Semanas Gastronómicas Castellanas a organizar en años venideros.

### LA CONFLICTIVIDAD DE LOS MERCADOS SEMANALES Y LA NECESIDAD DE UN MERCADO DE ABASTOS

La conflictividad en los mercados semanales que se vienen celebrando en nuestra población, concretamente los sábados, es manifiesta. Basta para comprobarlo con darse una vuelta en mentados días por la Plaza del General Berdugo.

Las circunstancias que concurren de ser reducido el espacio y capacidad de la plaza donde está ubicado el mercado y la circunstancia de la calle que da nombre a la plaza, calle estrecha y de dirección única, convierten dicha zona en difícil para el tránsito, en las horas que dura el mercado, pese a que los vehículos circulan al paso ante la imposibilidad de poder caminar a más velocidad, conforme pudimos comprobar en la mañana de ayer, en visita que hicimos a dicho lugar.

Cuando se hizo cargo de la gestión municipal el anterior Ayuntamiento, se encontró con que su antecesor tenía un proyecto de mercado de abastos cubierto los terrenos ya expropiados y concedido un crédito para su financiación; pero, por razones que no son del caso, el Ayuntamiento a que nos referimos acordó todo lo contrario, es decir la no construcción del mercado de abastos, la devolución de los terrenos y el empleo del crédito en otras necesidades municipales.

Si hubiese existido un espíritu de continuidad y se hubiese construido ese mercado de abastos cubierto, que tendría fachada a tres calles principales y que se puede decir que ocuparía el centro neurálgico de la población, no se plantearía ahora al nuevo Ayuntamiento el problema que supone el localizar un lugar donde establecer el mercado semanal que, tan necesario resulta para el abastecimiento de la ciudad, ya que algunos productos del campo se venden sin intermediarios, directamente de productor a consumidor, con la consiguiente necesidad de espacio de los vendedores para exponer su mercancía.

Cuando fueron suprimidos los mercados semanales que se celebraban en la Plaza del Caudillo, por tener que pavimentarse ésta, se trasladaron a la Plaza de los Tercios, detrás de la iglesia de Santa María; pero pronto se dejó sentir la inclemencia del tiempo y el viento y el frío obligaron a su traslado al lugar que hoy ocupa.

Este es el momento en que debe arbitrase otro lugar más idóneo o bien proceder a pensar en la construcción del mercado de abastos que se malogró cuando todo estaba a punto, a falta tan sólo de colocar la primera piedra.

Papeleta de difícil solución esta del mercado, que tendrá que afrontar el actual Ayuntamiento.

### HOY, POSTULACION PRO SUBNORMALES

Conforme tenemos anunciado, hoy se celebrará en nuestra población la postulación pro-subnormales, que actualmente se viene realizando y que constituye una ayuda de la sociedad a los seres tarados por diferentes causas.

«Aspánias Aranda», que es la asociación que organiza esta postulación, como ya tenemos dicho, sin subven-

ción alguna y sólo algunas ayudas particulares, viene atendiendo a las necesidades de estos seres, con los que la sociedad está obligada.

Aranda, que siempre se ha caracterizado por su buen corazón y desprendimiento, no creemos sea en esta ocasión menos y el día de hoy, tanto en las mesas petitorias como en la calle, haga honor a esa característica que tanto la enaltece.

### PELIGROS DEL MOTOCROS EN LAS CALLES

Tienen por costumbre la mayoría de los jóvenes que se ven montados sobre una motocicleta, alardear de la misma o hacer prácticas de motocross en cualquier calle, sin reparar en los peligros y molestias que ello origina.

Ya en otras ocasiones nos hemos ocupado de este tema, al parecer sin resultado positivo y, ante un reciente accidente entre una moto y un coche, en el que hubo derramamiento de sangre, volvemos a insistir en el tema.

Causa pánico ver a esos muchachos pasar alocados por nuestras vías, en motocicletas más o menos potentes pero con el tubo de

escape abierto, para producir más ruido y consecuentemente llamar más la atención.

Cabría pensar que a veces hubiera un motivo que pudiera originar esa carrera; pero casi siempre a esos jóvenes no les impulsa otro motivo que el de llamar la atención con los ruidos estridentes que tanto molestan, infringiendo el Código de la circulación y poniendo en peligro sus vidas y las de los demás.

Creemos que en algunos casos deberían ser adecuadamente sancionados.

### FARMACIA DE GUARDIA

Hoy, domingo, don Indalecio de las Heras Arranz

en Arlas de Miranda, 30.

Mañana, lunes, señora viuda de don Luis Berdugo, en Avenida de Carlos Miralles, 64 y doña María de los Angeles González de Zúñiga, en Obispo Acosta, 4.

### ¿QUE HARA HOY LA GIMNASTICA ARANDINA?

Nos ha parecido más oportuna la pregunta que formulamos que cualquier otro título para esta crónica.

El partido se jugará en la mañana de hoy, en La Laguna (Tenerife), y a la hora de comer ya sabremos la suerte que le haya podido tocar al conjunto blanquiazul.

## SE VENDEN COSECHADORAS Y EMPACADORAS USADAS

MARCA JOHN-DEERE, VARIOS MODELOS, GRANDES FACILIDADES DE PAGO.  
Razón: ALFREDO GUTIERREZ SERRANO.  
Carretera Salas, kilómetro 1,400 Aranda de Duero (Burgos). — Teléfonos 502761 502766.

**POR EFICACIA, TECNICA Y CALIDAD, ROTONDOR ES EL CORTACEPED QUE MAS SE COMPRA.**

ROTONDOR corta la hierba a la medida, la aspira y recoge el estiércol.  
Hay un modelo ROTONDOR con motor estudiado para cada tipo de terreno.

**OUTILS WOLF**



Para más información o demostración, visítenos en:

## Serventa

VENTA Y ASISTENCIA TECNICA  
Mercad, 13 • Tel. 20 30 97 • BURGOS

**AP**

*Angel Peña*  
Burgos

**ALTA PELETERIA**

**COLECCION**

**PRIMAVERA-VERANO**

**DISEÑOS Y ESTILOS**

EN

**ANTE - NAPA - GAMUZA**

**ALTA MODA PIEL**

AVENIDA DEL CID, 44-59 Y 61

## BRIVIESCA

- ◆ Gran ambiente en torno a «La Tabera»
- ◆ Conferencia sobre toxicomanía organizada por la Asociación de Amas de Casa
- ◆ El C. F. Briviesca y Juventud por el ascenso a preferente

Briviesca. (De nuestro corresponsal, José María Medrano G).— Organizado por la Asociación de Amas de Casa, pronunció una conferencia sobre toxicomanías, su influencia sobre la juventud actual y posibles sujeciones terapéuticas, la doctora doña Carmen Fuente. El acto se celebró en el salón de la Caja de Ahorros Municipal y la asistencia de público fue muy numerosa. En el posterior coloquio, se formularon numerosas preguntas, quedando muy claro la gran importancia que ha tomado el consumo de drogas en nuestra juventud. Los procesos irreversibles que supone la simple aventura de curiosidad al tomar la «hierba», fueron un toque de alarma a todos los asistentes. Previamente se proyectó una película donde las lamentables escenas y comentarios que protagonizan los toxicómanos jóvenes en su mayoría, fueron lo suficientemente elocuentes. No cabe duda que el acierto de la Asociación de Amas de Casa y el éxito de la doctora Fuente, fueron patentes en la reunión.

### MUCHO AMBIENTE PARA «LA TABERA»

Tal como anunciamos en nuestra última crónica, la popular romería de «La Tabera», se celebrará el próximo martes 22. El ambiente que rodea a esta peculiar fecha, sobrepasa las fronteras regionales y con toda seguridad, Briviesca estará materialmente invadida por miles de forasteros que vendrán a probar fortuna en el popular juego de la taba. Nos suponemos que las invitaciones para los romeros que asistan al Santuario de Santa Casilda, a degustar la fenomenal paella, estarán ya agotadas. Deseamos mucha suerte a todos aquellos que jueguen a la taba.

### HOY BRIVIESCA Y JUVENTUD, SE JUEGAN EL ASCENSO

Reaccionó el C. F. Briviesca y a pesar de todos los pronósticos se impuso con todo merecimiento al Alcázar en Medina de Pomar. Las aspiraciones para ganar el Campeonato y el consiguiente ascenso a la Regional Preferente, volvieron a renacer. Los aficionados briviescanos que se desplazaron a la vecina localidad de Medina, vibraron de entusiasmo con el triunfo de su equipo y en su mente una preocupación: el partido de esta tarde contra el Juventud.

El próximo jueves, día 24 doña Carmiña Martí de Gutiérrez, disertará sobre «Matrimonio y familia». El día 30, «Educación de los hijos», a cargo de doña Carmen Casares de Muñoz. Este ciclo de conferencias, concluye el día 7 de junio, con la intervención de doña María José Samaniego de Elúa, con el tema:

«Influencia de los medios de comunicación en las educación de los hijos».

### MUCHO AMBIENTE PARA «LA TABERA»

Tal como anunciamos en nuestra última crónica, la popular romería de «La Tabera», se celebrará el próximo martes 22. El ambiente que rodea a esta peculiar fecha, sobrepasa las fronteras regionales y con toda seguridad, Briviesca estará materialmente invadida por miles de forasteros que vendrán a probar fortuna en el popular juego de la taba. Nos suponemos que las invitaciones para los romeros que asistan al Santuario de Santa Casilda, a degustar la fenomenal paella, estarán ya agotadas. Deseamos mucha suerte a todos aquellos que jueguen a la taba.

### HOY BRIVIESCA Y JUVENTUD, SE JUEGAN EL ASCENSO

Reaccionó el C. F. Briviesca y a pesar de todos los pronósticos se impuso con todo merecimiento al Alcázar en Medina de Pomar. Las aspiraciones para ganar el Campeonato y el consiguiente ascenso a la Regional Preferente, volvieron a renacer. Los aficionados briviescanos que se desplazaron a la vecina localidad de Medina, vibraron de entusiasmo con el triunfo de su equipo y en su mente una preocupación: el partido de esta tarde contra el Juventud.

Ambos equipos, si ganan este encuentro tendrán vía libre para el ascenso a categoría superior; una Prefereente muy poco rentable para los conjuntos burgaleses que han estado y están. No hay más que dar un vistazo a la tabla clasificatoria y las posiciones hablan por sí mismas. En definitiva, un fútbol malo y caro. Un millón y medio de poderosas razones, supone la estancia en la categoría. El éxito deportivo es muy dudoso y el económico mucho más. De momento, ninguno de los dos equipos se ha pronunciado firmemente por el ascenso, lo único que les preocupa es ganar el campeonato y esto se decide esta tarde en Briviesca.

Martín, místico de los briviescanos, ha convocado para este encuentro a todos los componentes de la plantilla, compuesta por los siguientes jugadores: Fermín, Julián, De la Calle, Fuentes, Cipri, Santamaría, Lizalde, Vega, Manso, Aurelio Azurmendi, Miguel A. Alonso, Chávarri, López, Minguéz, Martín y Leandro.

El once inicial que se oponga al equipo focista que dirige Michel, no ovariá mucho del siguiente: Fermín, Julián, De la Calle, Cipri, Fuentes, Lizalde, Azurmendi, Leandro, Vega, Manso y Aurelio. El encuentro dará comienzo a las cinco y media de la tarde. Para este partido, el C. D. Juventud ha solicitado delegados federativos.

# nuestra PROVINCIA

## MIRANDA

## ACTUALIDAD

### DIALOGOS CALLEJEROS

—La Asociación de Amas de Casa, va a tomarse vacaciones.

—Sí, pero antes, van a celebrar comidas de hermandad, excursiones y un montón de cosas.

—Se nota que van «a-más».

—Y la banda y el coro de «Los Veteranos» a La Parte de Bureba, o sea que como van a «la parte» van a menos.

—Como chiste no está mal, pero lo cierto es que se están soltando el pelo.

—Menos dos, uno por cada agrupación que son calvos.

—Pues en algunas sociedades mirandesas, deben serlo todos, porque no se les ve el pelo por ninguna parte.

—Esos son los «vegetarianos».

—Querrá decir los vegetati-vos, señor mío.

—El que no va a tener tiempo de vegetar es el amigo Aguil-rebeña, Ayuntamiento, Diputa-ción, Comisiones, Mirandés...

—Lo del Mirandés, por poco tiempo, porque ya se dice por ahí que habrá nuevo presiden-te.

—Está visto que todavía que-dan valientes.

—Ni que lo diga, porque co-mo subamos a la Segunda A, a ver qué pasa.

—Eso quisiera yo saber sobre lo del crucifijo, ¿Lo quitan o lo dejan en la sala de sesiones?

—Pues eso llo, sólo demues-tra una cosa, que la nueva Cor-poración «se mueve».

—Claro, ahí no para, ni... Bue-no, eso.

—Por cierto, que ahora se ha demostrado que Jesús no «era de Nazaret».

—¡No me diga...! ¿de dónde era?

—De Vitoria, porque era Dios y Hombre «alavés».

—¡Vaya usted ha hacer pu-ñetas...! A mí no me parece cosa como para tomarla a bro-ma.

—Ni a mí tampoco, pero un poco de humor no hace daño, Más daño hacen algunos que yo me sé.

—Bueno, vamos a dejarlo, que son temas muy escabrosos y vamos a dar un garbeo que aquí cerrados, comienzo a sentir claustrofobia.

—Eso le habrá ocurrido por ver la serie esa de «Yo Claus-tro».

—Está usted hoy muy ocu-rrente.

—Estoy simplemente conten-to, majo.

—¿Ha acertado alguna qui-niela?

—No, es que me han dicho que al mes que viene nos van a pagar los descuentos en vez del sueldo.

—Todo hará falta para San Juan. Por cierto, que hoy se elige reina de reinas.

—Y bombista mayor, o sea, la guapa y el castizo.

—Así que la imponen la ban-da con acompañamiento de bom-bo.

Exacto.

AMOS SALVADOR

## EL DEPORTIVO MIRANDES DEBE GANAR HOY AL LOGROÑES



No hay más cera que la que arde. El Deportivo Mirandés, ha-citado a los quince jugadores que tiene disponibles, confir-mándose la ausencia de Ur-recho, baja sensible, porque el chaval tiene olfato de gol y ve-nía resolviendo no pocas situa-ciones de cara a los resulta-dos, de forma que será un se-rio handicap su ausencia. En pocas fechas —un mes apro-ximadamente el equipo se ha que-dado sin tres elementos de va-lía, Muñoz, Paco y Urrecho, si bien hasta ahora no se habla resentido por las ausencias y había funcionado perfectamente ¿se notará la de Urrecho?

La alineación inicial será es-ta: Zunzunegui, Haro, Usié, Arriola, Blanch, Fito, Ventosa, Andueza, Lucas, Mata y An-drés. En el banquillo estarán Al-berto, De la Viuda, Lecumberri y Recalde.

El encuentro, repetimos una vez más es de suma importan-cia pues de ganar, estaría casi asegurado el ascenso y con un poquito de suerte el título de campeones. El Logroñés será enemigo difícil pero confiamos en que el Mirandés haga valer su calidad de líder y consiga los dos puntos.

En la foto de Juan Muro, el Club Deportivo Mirandés, au-de.

## HOY, EN LA PARTE DE BUREBA, BANDA DE MUSICA DE MIRANDA Y CORO DE "LOS VETERANOS"

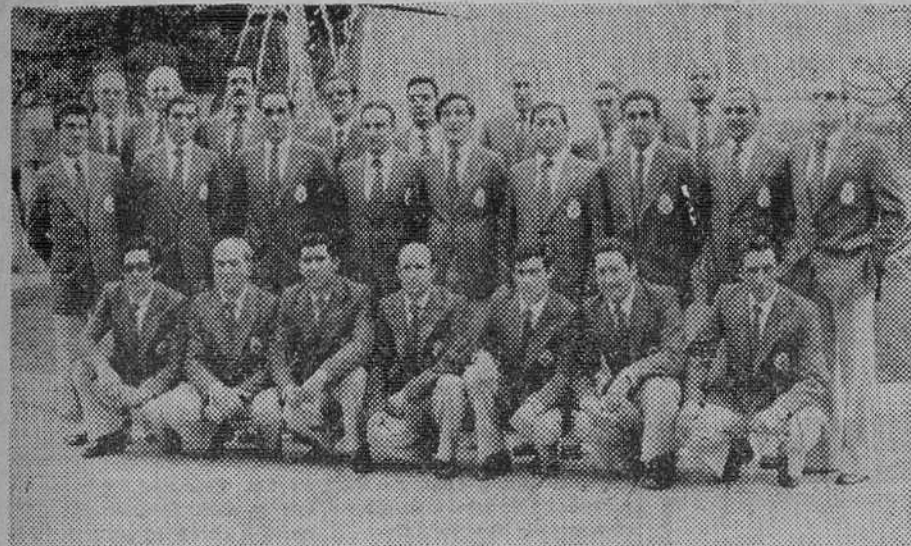

Como hemos venido anun-ciendo hoy, en la Parte de B-reba, con motivo de las fiestas en honor de la Virgen Pastega, actuará la Banda de Música de Miranda de Ebro, bajo la direc-ción del maestro Díez Sáez y el coro de hombres de la Peña «Los Veteranos», dirigido por Ricardo López de Heredia. El Coro cantará la Santa Misa y la Banda dará alegres pasaca-lles. Posteriormente, habrá un concierto en dos partes, la pri-mera a cargo del Coro de «Los Veteranos» y la segunda por la Banda de Música de Miranda.

Esperamos que ambas agru-paciones obtengan un éxito más de los muchos que van consi-guiendo, a la vez que ponemos de relieve su desinteresada ac-tuación en favor de la cultura entre los pueblos burgaleses.

En la foto de Juan Muro, el coro de hombres de la Peña «Los Veteranos», que reciente-mente y con notable éxito, ac-tuó también en Burgos capital

No pierdas tu tiempo libre: dedícalo a Cruz Roja.

### TIRO AL PLATO

## III GRAN TIRADA

## "SAN ISIDRO LABRADOR"

Se celebrará en el campo de tiro de «Las Matillas», hoy do-mingo, 20 de Mayo, a las once de la mañana.

Poulé a cinco platos; inscrip-ción 300 pesetas (platos inclu-dos).

Cinco premios. Tirada general a 15 platos: inscripción 700 pesetas.

Quince premios. Los agricultores de la comar-ca encuadrados en la Agrupa-ción, sólo pagan los platos por importe de 100 pesetas tirador y tienen premio los seis prime-ros clasificados.

La tirada se regirá según el reglamento de la F. N. de TOE. La organización declina toda responsabilidad por los acci-dentes que pudieran ocurrir por descuido o negligencia de los señores tiradores. La organiza-ción puede alterar la tirada si lo estima necesario. Los pre-mios no son acumulables. Los jueces se nombrarán en el cam-po de tiro. Actuará de director don Carlos Tricío.

Habrà servicio de cartuche-ría. Los tiradores serán obse-quiados con bocadillo y refres-cos.

## CURSILLO PARA NOVIOS

Dentro de los Cursos pro-gramados por el Centro de Orientación Familiar Cristiana, que funciona a nivel de todas las Parroquias de la ciudad, los días 21 al 25 del actual, se impartirá el correspondiente a Mayo en el salón parroquial del Buen Pastor. La hora de co-mienzo será a las 8,30 de la tarde. Hacemos una llamada a todas aquellas parejas que ten-gan previsto su matrimonio pa-ra una fecha próxima.

## VENDO PISO

En Miranda, salón grande, 4 habitaciones, 2 baños, garaje y trastero. Informes: Telef. 20 35 03 BURGOS

## Recordatorios Primera Comunión



Amplio y selectísimo surtido en estampas, rosarios, libros.

Artículos de regalo para estas fechas.



PAPELERIA TAGRA

Vitoria, 13

## SUS VACACIONES CON VIAJES almirante

APARTAMENTOS-HOTELES-CRUCEROS-GRANDES VIAJES

REYES CATOLICOS, 10-AVDA. GENERALISIMO, 6-FCO GRANDMONTAGNE, 2

SOLICITE INFORMACION

# nuestra PROVINCIA

## LA CRUZ ROJA DE ESPINOSA, MARCHA

Ya están empezadas las explanaciones y desmontes para la construcción de el puesto de socorro de la Cruz Roja, en esta localidad.

Se conoce de segunda mano y de rebote (por ello no puede ser muy exacta la información) que han sido donadas cien mil pesetas. No sabe el Municipio ni por quién, ni para qué, sólo sabemos que, parece ser es para la construcción de el citado puesto de socorro.

Todos damos por buena esa noticia y partiendo de esa referencia, nos admiramos de el valor de la Junta de la Cruz Roja de Espinosa, para con tan poco dinero, lanzarse a una obra de esta envergadura.

Se comenta con toda confianza de que el organismo correspondiente se dé cuenta de que con una cantidad como esa, en estos tiempos, nadie se atreve, en buena lógica, ni a contratar un solo obrero.

Los trabajos que se están realizando muy bien planeados en su día, demostrarán el acierto de la Junta para escoger sitio tan acertado para su emplazamiento, es lo mejor de el Municipio para el fin a que va a ser destinado.

Una vez más, la Cruz Roja ha hecho una diana, completa. JUAN G. SOLANA (Juan)

Desde Melgar de Fernamental

## ESTAMPAS DEL NOROESTE BURGALÉS

Es estampa obligada a estas alturas de nuestro 79, en estas «tierras de pan llevar». Es una de tantas estampas tradicionales que por estos mediados de Mayo se levanta por toda nuestra geografía burgalesa: La fiesta de San Isidro Labrador.

Ya quedó atrás. Pero poco importa el tiempo si lo que flota en el aire y perdura es esa imagen recia, dura, curtida al sol y al viento de nuestros campos; señera y cotidiana estampa del labrador. Porque esta estampa no pasa ni necesita de un monumento de piedra o bronce, para perpetuar su recuerdo. Porque esta estampa es con «garra» arraigada en nuestros pueblos. Son ellos, al vivo, ya jóvenes con su gorra de paño a cuadros y la camisa remangada, al volante de un tractor, ya ellos con su azada al hombro, recortados en el horizonte infinito de nuestra tierra de «Campos». Pero siempre

ellos, los labradores, como algo entrañable, como atado al terruño, como uña a la carne. Y es que no se puede concebir Castilla sin esta estampa sobria y noble: el labrador.

Como la Iglesia para ser tal requiere su torre o su espadaña, como el río requiere su arboleda, como el páramo su olaga y su tomillo, así Castilla para ser Castilla requiere esa estampa esculpida a golpe de sol, de lluvia y de viento: el labrador.

En toda la comarca se celebró con júbilo y festejo la fiesta del Santo Patrón de los labradores. Como «el santo se conoce por la vispera», en Melgar, el 14 se comenzó a celebrar con unos actos programados por la Cooperativa del Campo «San Isidro». Por la mañana charla-coloquio en el salón «Rodríguez de Celis» por directivos y socios de la Cooperativa. A con-

tinuación, misa solemne celebrada por sacerdotes de la región y a continuación comida de hermandad.

A estos actos acuden de Burgos como invitados de honor el vicepresidente de la Diputación, el vicesecretario del Gobierno Civil y el presidente de la Cámara Agraria.

El día 15, se repetirían los mismos actos, pero este día organizados por la Cámara Local Agraria. En la misa «con camisa de cuello duro y corbata», repleta la iglesia parroquial de hombres que guardaban su fe como la tierra su grano de trigo, se bendicó una imagen de San Isidro, que luego saldría en la procesión de bendición de los campos.

Después de la misa, sencillito acto se concede una placa al labrador jubilado, don Dióscoro Franco Gil. Como un símbolo lleno de cariño y gratitud a tantos y tantos olvidados labradores de nuestro lar. En la comida de hermandad presidida por el Sr. Presidente de la Diputación don Francisco Montoya Ramos, se conceden trofeos a los ganadores en el «Concurso de Arada». Llevado a efecto el domingo anterior.

Y sólo ya que el Santo Patrón les conceda esa lluvia y ese sol que serán el «pan nuestro de cada día».

Luis VILLACORTA DE LA GALA

## CARPINTERIA DE ALUMINIO E B R O

VENTANAS — PUERTAS — GALERIAS

Y CUBRIMIENTOS DE TERRAZAS.

PRESUPUESTOS SIN COMPROMISO TELEFONO 21 30 51

## CASTROJERIZ Estudiantes de Cadillac sur Garonne visitaron nuestra localidad

El pasado día 13, visitaron esta localidad 40 escolares franceses de la localidad francesa de Cadillac sur Garonne acompañados de sus profesores.

Llegaron a las cinco de la tarde por lo que, coincidiendo a esa hora la celebración de un festejo taurino en Hinesrosa, se desplazaron hasta dicha localidad participando y riendo de las ocurrencias del festejo.

Al regreso a Castrojeriz, en el Teleclub, se hizo la distribución de los niños y niñas por las familias castreñas y de localidades próximas a cuya hospitalidad se han acogido durante dos noches que han permanecido en Castrojeriz; esta acogida ha sido como correspondencia a la excelente acogida dispensada a los niños y niñas españoles en su visita a Cadillac.

Un grupo de niñas, ataviadas con trajes regionales les dio la bienvenida con la interpretación de un baile regional siguiendo a esta actuación las evoluciones de otro grupo de niñas ejecutando un cuadro plástico de ballet, que fue del agrado de todos los presentes.

A la mañana siguiente comenzó el contacto con la realidad presente y pasada de Castrojeriz para lo cual se

empezó de visitar sus calles y plazas ascendieron al castillo desde el que se contempla una bella panorámica de la comarca. Ya en el pueblo visitaron la Iglesia de San Juan y su claustro gótico con artesonado mudéjar pasando a continuación a visitar una de las rucas y típicas bodegas sobre las que están edificadas la mayoría de las casas de Castrojeriz, una de las cuevas de las laderas del castillo reformada

hace poco tiempo pasando a continuación a admirar el conjunto de obras de arte que se guardan en el sello de Arte Sacro de Castrojeriz y en la Iglesia de Santo Domingo.

Por la tarde dedicarían un breve espacio de tiempo a la visita al Museo Local de Costumbres, Colegiata y ruinas del convento de San Antón.

Ya en el Colegio nacional las niñas francesas disputarían a las españolas un partido de baloncesto con triunfo de las primeras. El balón rodaría más a favor de los españoles en el partido de fútbol que se disputó a continuación en el que el triunfo local sería por cinco tantos a tres.

Como víspera de San Isidro la orquesta contratada por la Cámara Local Agraria se encargaría de amenizar la noche completando el variado programa de su estancia en Castrojeriz que aunque breve en el tiempo ha sido larga en experiencias compartidas.

Todas las familias castreñas y de las localidades próximas que les han atendido recuerdan con simpatía su paso por Castrojeriz.

A la mañana siguiente se despidieron de Castrojeriz para cumplir su programa de visitas tomaron contacto a través de la visita a las instalaciones de Firestone. Como es conocido completamente su apretado programa de visitas siendo recibidos en el Ayuntamiento de Burgos por el Sr. Alcalde.

que les han atendido recuerdan con simpatía su paso por Castrojeriz.

A la mañana siguiente se despidieron de Castrojeriz para cumplir su programa de visitas tomaron contacto a través de la visita a las instalaciones de Firestone.

Como es conocido completamente su apretado programa de visitas siendo recibidos en el Ayuntamiento de Burgos por el Sr. Alcalde.

SAN ISIDRO. — Coincidiendo con unos días de calor y tiempo agradable se han celebrado en Castrojeriz y las localidades próximas de Hinesrosa, Iglesias y Villaveta festejos populares en honor de San Isidro Labrador, Patrono de los agricultores.

En Castrojeriz el grupo de danzas de la localidad bailó ante el Santo en la procesión de bendición de campos que se realizó en los alrededores de la Colegiata antes de la misa mayor como ya es tradicional.

Posteriormente autoridades civiles, eclesíásticas y militares se reunirán en amigable coloquio en los salones de la Cámara Local Agraria de Castrojeriz.

Nota curiosa. — Hace unos días una oveja, propiedad del vecino de esta localidad don Antonio Cobo Gil cuyo rebaño cuida el pastor don Gregorio del Campo Martín, tuvo n parto gemelar.

La noticia cobra interés al hacer notar que, uno de los corderos, que nació muerto, poseía 8 patas y dos cuerpos unidos a la altura del tórax teniendo una sola cabeza y presumiblemente un solo corazón.

Sesión Municipal. — El Ayuntamiento de Castrojeriz celebró sesión extraordinaria para constitución de las Comisiones Informativas y Elección de alcaldes pedáneos de los núcleos de población adscritos a Castrojeriz.

El Sr. alcalde don Amancio Yagüez Rodríguez, que a su vez es diputado provincial, procedió a dar a conocer la elección de teniente de alcalde en la persona de don Francisco Yagüez Rodríguez proponiendo además como alcaldes pedáneos a los siguientes: don Miguel Lezcano Oñate de Hinesrosa; don Laurentino Delgado Toledano de Valbonilla; don Florentino Simanca Gutiérrez de Vallunquera y don José María Pérez Delgado de Villaveta.

Acto seguido se procedió a la elección de los vocales de la Junta Administrativa de Villaveta resultando elegidos los señores don José Arja Santidrián y don Atanasio Cuesta del Río.

A continuación se dieron a conocer las Comisiones Informativas cuya presidencia ostentará el Sr. Alcalde.

## MINISTERIO DE SANIDAD Y SEGURIDAD SOCIAL INSTITUTO NACIONAL DE PREVISION BURGOS

### CONVOCATORIA PLAZAS NO JERARQUIZADAS

De conformidad con lo establecido en los artículos 57 (tres) del Estatuto Jurídico de Personal Médico de la Seguridad Social (modificado por Real Decreto 1033/1976 de 9 de Abril), se hacen públicas las vacantes de los SERVICIOS MEDICOS NO JERARQUIZADOS de esta Provincia, para su provisión por Concurso de Escalas o Concursos-Oposición entre los solicitantes cuyas instancias hayan sido presentadas hasta el 31 de Mayo de 1979, en el Registro de la Delegación Provincial del I.N.P., calle Vitoria n.º 16.

Las normas que han de regir este concurso descentralizado, figuran en el tablón de anuncios de la Delegación Provincial del Instituto Nacional de Previsión, en los de las Instituciones Sanitarias de la Seguridad Social en esta Provincia, y Colegios Provincial de Médicos y Farmacéuticos, siendo las plazas a cubrir las siguientes:

|                                | SECTOR BURGOS |             |                 | SUBSECTOR ARANDA |             |                 | SUBSECTOR MIRANDA |             |                 |
|--------------------------------|---------------|-------------|-----------------|------------------|-------------|-----------------|-------------------|-------------|-----------------|
|                                | Escala 1946   | Escala Nac. | Concur. Oposic. | Escala 1946      | Escala Nac. | Concur. Oposic. | Escala 1946       | Escala Nac. | Concur. Oposic. |
| Medicina General ... ..        | —             | —           | 1               | —                | —           | —               | —                 | —           | —               |
| Servicio de Urgencia ... ..    | —             | 1           | —               | —                | —           | —               | —                 | —           | —               |
| Cirugía General ... ..         | —             | 1           | 1               | —                | —           | —               | 1                 | —           | —               |
| Ayudantes Cirugía ... ..       | 1             | 1           | 2               | —                | 1           | —               | —                 | —           | —               |
| Ayudantes Ginecología ... ..   | 1             | 1           | 2               | —                | —           | —               | —                 | —           | —               |
| Oftalmología ... ..            | —             | 1           | 1               | —                | —           | —               | —                 | —           | —               |
| Ayudantes Oftalmología ... ..  | 1             | 1           | 2               | —                | 1           | —               | —                 | 1           | —               |
| Otorrinolaringología ... ..    | 1             | 1           | 2               | —                | —           | —               | —                 | —           | —               |
| Ayudantes Otorrinolaringolo.   | 1             | 1           | 1               | 1                | —           | —               | —                 | 1           | —               |
| Pediatría Zona ... ..          | 1             | —           | 1               | —                | —           | —               | —                 | —           | 1               |
| Radiología ... ..              | 1             | 1           | 2               | —                | —           | —               | —                 | —           | 1               |
| Tocología ... ..               | 1             | —           | —               | —                | —           | —               | —                 | 1           | —               |
| Ayudantes Tocología ... ..     | 1             | —           | 1               | —                | 1           | —               | —                 | 1           | —               |
| Traumatología ... ..           | —             | —           | 1               | —                | —           | —               | —                 | —           | —               |
| Ayudantes Traumatología ... .. | 2             | 2           | 3               | —                | 1           | —               | —                 | —           | —               |
| Urología ... ..                | —             | 1           | —               | —                | —           | —               | —                 | —           | —               |
| Ayudantes Urología ... ..      | 1             | 1           | 2               | —                | —           | —               | —                 | —           | —               |

- Los facultativos a quienes se les adjudiquen las plazas deberán fijar su residencia como sigue:
- Los Médicos de Medicina General y Servicio de Urgencia, en las localidades de Burgos, Aranda de Duero o Miranda de Ebro, según su caso.
  - Los Especialistas del Sector de Burgos, en Burgos (capital).
  - Los Especialistas del Subsector de Aranda, en la localidad de Aranda de Duero.
  - Los Especialistas del Subsector de Miranda, en la ciudad de Miranda de Ebro.

Burgos, 18 de Mayo de 1979  
El Director provincial,  
ALFONSO RUIZ NIETO

## ¡ATENCIÓN!

Colegios, Asociaciones de padres y Asociaciones de vecinos.

Si están pensando un lugar para pasar un día de convivencia familiar, apunten este nombre:

## Trespaderne

Acceso por carretera y ferrocarril, extraordinaria campa al lado del río. Abundantes sombras, agua corriente. Servicio de bar. Informes: Ayuntamiento de Trespaderne.

# DEPORTES

## HOY, BURGOS - ATLETICO DE MADRID, EN "EL PLANTIO"

El gran interés del encuentro viene dado por la necesidad madrileña de puntuar

Se espera la presencia de numerosos seguidores atléticos

Duda sobre Adorno, aunque se espera pueda alinearse

Este final de Liga, cuando ya el Burgos tiene logrados sus objetivos básicos, nos ha reservado un partido que aparece cargado de interés. Las razones de ese interés creemos haberlas explicado suficientemente en el transcurso de los comentarios que hemos ido ofreciendo a lo largo de esta semana.

El Atlético se halla ante una baza para él decisiva y obligado por tanto a jugarla con toda decisión y fuerza, pues está suficientemente claro que cualquier fallo en este «sprint» final podría dejarle apartado de la Copa de la UEFA. Con toda justicia y razón, puede decirse que el tren que conduce a esta competición pasa por «El Plantio». Por consiguiente, la conclusión es clara: el Atlético de Madrid precisa conquistar algún punto para no verse apeado.

Con tales condicionamientos, se comprende perfectamente que el Atlético planteará difíciles problemas y la belleza de este encuentro puede radicar en el hecho de observar si el Burgos es capaz de resolverlos o bien si tendrá que plegarse ante el lógico ansia de ganar o cuando menos empatar de su rival.

En Madrid se ha captado con bastante sensibilidad la importancia que revisten para su equipo los puntos hoy en litigio. De ahí que las fieles «peñas» atléticas se hayan movilizado y se espera que acudan numerosos centenares de seguidores. Este es otro aliciente, pues asimismo, por lógica reacción, es de esperar que la afición burgalesa se de cita hoy en «El Plantio» para prestar su aliento y colorido, siempre consustanciales a todo partido que se precie.

### EL BURGOS, EN LERMA

El Burgos entrenó ayer en Lerma, a cuya villa de trasladó la expedición tempranamente, pues como decimos la sesión preparatoria la realizó en dicha localidad.

Arsenio ha llevado a dieciséis jugadores, debido a que la ali-

neación de Adorno no está asegurada. El argentino sigue aquejado de molestias, que se le reproducen después de efectuar un duro esfuerzo. Por tanto, hoy sigue planteando una incógnita. Nosotros le hemos hecho figurar en el recuadro, ya que si se encuentra en condiciones es casi seguro que sea alineado; pero si no responde plenamente en las pruebas que le serán hechas a fondo poco antes de iniciarse el encuentro, su puesto será ocupado por Teca o Pachín.

Los dieciséis hombres concentrados han sido los siguientes:

Gorospe, Muñoz, Gómez, García Navajas, Ruiz Igartua, Rubiñán, Salas, Navarro, Chazarreta, Valdés, Carreño, Portugal, Teca, López, Adorno y Pachín.

Por lo demás, la jornada discurre tranquila en el «cuartel general» lermeño. Tras el entrenamiento efectuado, comida, reposo y luego paseo. El Burgos tiene la ventaja de que el partido puede afrontarlo con toda la tranquilidad que le presta el hecho de no ver amenazada su permanencia. Pero esa tranquilidad, no significa de ninguna manera, complacencia. Según decía Arsenio, el encuentro no será de trámite, ni mucho menos. Habrá que luchar por asegurar la posesión del punto positivo, pues si esto lo consigue se verá aupado a un puesto de la clasificación que jamás ha alcanzado.

Por el contrario, el Atlético se verá acudado por motivaciones más perentorias, pues está claro que los puntos hoy en litigio le resultan fundamentales al objeto de jugar su aspiración de poder llegar a jugar la Copa de la UEFA.

Por una y otra razón, puede surgir un partido harto interesante. Y ojalá que nos depare esa calidad de juego que en este año no se ha prodigado con exceso. Lo celebraríamos por todos y muy especialmente por los aficionados burgaleses.

### CONCURREDAN NUMEROSOS AFICIONADOS MADRILEÑOS

Lo cierto es que existe ambiente de especial expectación. El Atlético de Madrid se en-

cuentra recuperado y con ilusión, por lo que, en esas condiciones, es conjunto temible y capaz de las mayores hazañas y exquisiteces. Si a esto añadimos que el Burgos tiene una especial predisposición, para crecerse ante los rivales teóricamente superiores, es muy posible que hoy haya ocasión de divertirse en «El Plantio».

Desde Madrid se confirma, que acudirán numerosas Peñas a apoyar a su equipo y también en Burgos se palpa un ambiente animado. Como es sabido, se celebra «Día de Ayuda» y hay que esperar que esto sirva para nutrir un poco más muy esquiladas arcas burgalesistas.

En fin que ustedes lo pasen bien y que el Burgos luche con el ánimo y afán de superación, que es consustancial a todo empeño deportivo.

### ¿PORTUGAL, OBJETO DE NEGOCIACION?

Ya hemos hecho referencia, en diversas ocasiones, a los rumores que han circulado sobre posibles trasposos del Burgos.

Ahora ha surgido otro más. Se asegura que la presencia de don Vicente Calderón en nuestra ciudad obedece estimular a su equipo en el importante partido de esta tarde; pero también persigue el objeto de

entablar negociaciones en torno al posible fichaje de Portugal. Observen que no aludimos para nada a García Navajas ni a López, sino a Portugal.

Por supuesto, que ni don Vicente Calderón, ni don José María Quintano han confirmado nada a este respecto. Pero el rumor se encuentra en la calle y con ese carácter le recogemos.

ARQUERO

### BURGOS

Gorospe  
Gómez — García Navajas — Ruiz Igartua — Rubiñán  
Valdés — Navarro — Carreño  
López — Portugal — Aaorno

Rubio — Rubén Cano — Aguilar

Robi — Marcial — Guzmán

Capón — Arteché — Pereira — Marcelino

Aguinaga

### ATLETICO DE MADRID

Campo: «El Plantio».

Hora: 5 tarde.

Árbitro: Sr. Acebal Pezón (asturiano).

ANTES DE COMPRAR  
CUALQUIER TIPO DE VEHICULO  
CONSULTENOS

LE OFRECEMOS LAS MAXIMAS FACILIDADES  
Y UN COMPLETO SERVICIO POST-VENTA

SEAT

Regaso

SAVA

MICHELIN

AUTOMOBILA S.A.

TODA UNA ORGANIZACION A SU SERVICIO

### CON EQUIPO DECIDIDO

## EL ATLETICO DE MADRID VIENE A PUNTUAR EN «EL PLANTIO»

“Nuestra meta: jugar la Copa de la UEFA” (SZUSZA)

“En Burgos hay jugadores que interesan a los clubs” (V. CALDERON)

El Atlético de Madrid es un «gran plato» para la jornada balompédica de hoy domingo. Los colchoneros se juegan esta tarde un puesto en la Copa de la UEFA. A lo largo de la temporada su denominador común ha sido la irregularidad, pero ahora y tras los últimos resultados parece un nuevo equipo. En estos momentos está dirigido por técnico diferente. Los colchoneros llegan a Burgos tras su goleada al Athletic de Bilbao y con aires de grandeza y su equipo de gala. Ferenc Szusza ha despejado definitivamente sus dudas y a Burgos ha traído a los siguientes jugadores:

Aguinaga, Pacheco, Marcelino, Pereira, Arteché, Capón, Sierra, Guzmán, Marcial, Alberto, Robi, Aguilar, Rubén Cano, Rubio y Ayala. El «mister» del Manzanares confía ciegamente en sus jugadores y en definitiva en el triunfo final.

—Desconozco —dice— si vamos a ganar, perder o empatar. Pero de una cosa si estoy seguro: la visita a «El Plantio» es para nosotros muy importante, porque nos jugamos estar en la UEFA e intentaremos desquitarnos de la derrota sufrida en nuestro campo en la primera vuelta de la Liga. Es la única derrota que hemos sufrido en el «Vicente Calderón». De ahí, el valor que entraña para nosotros este partido.

—¿Un nuevo Atlético de Madrid?  
—Creo que sí porque ahí están los últimos resultados. Nuestra meta es lograr un puesto en la Copa de la UEFA. En estos últimos partidos el equipo juega con otra ilusión y con otro estilo de juego.

—¿Equipo inicial?  
—En principio jugarán: Aguinaga, Marcelino, Pereira, Arteché, Capón, Guzmán, Marcial, Robi, Aguilar, Rubén Cano y Rubio.

—¿Qué nos dice del Burgos?

—Llevo casi siete años en el fútbol español y procuro conocer a fondo a todos los equipos. El Burgos está realizando una temporada francamente interesante. No va a ser fácil ganar, pero se intentará porque para el Atlético de Madrid éste partido tiene un especial interés.

Delicado en sus gestos. Diplomático en sus respuestas, pero, todo esto se quedó de un lado cuando se le preguntó por sus relaciones con los periodistas. Subió su voz y con cierto malestar comentó:

—Con los periodistas no me pasa absolutamente nada. Lo que ocurre es que algunos escriben cuando no tienen motivos. Claro que eso es su problema. Yo también tengo derecho a hablar. Claro que ciertos asuntos es problema de ellos; además si usted me va a seguir preguntando de este tema hemos terminado definitivamente el diálogo.

—Háblame de su futuro.  
—Mire, yo tengo un contrato hasta el 30 de Junio y hasta ese día nada me interesa. Lo único, hacer las cosas bien en mi actual equipo y después ya veremos.

—¿Dónde se decidirá el partido?  
—Depende de muchos factores.

—¿Vigilancia especial?  
—No; más bien un control sobre la totalidad del rival. En especial nada me preocupa; únicamente ganar. Eso es todo.

—¿Preocupado?  
—Por la responsabilidad que encierra el encuentro.

(Pasa a la página siguiente)

## REVISTA «EL PLANTIO»

### AVISO

Por vez primera desde hace varios años no se ha editado la revista deportiva «EL PLANTIO», por lo que no se distribuirá hoy en el campo de fútbol, como es habitual todos los domingos.

Ello es debido a la huelga declarada en el sector de Artes Gráficas, que ha impedido la realización de la misma.

Rogamos disculpas a nuestros lectores.



## EL ATLETICO DE MADRID VIENE A PUNTUAR...

(Viene de la página anterior)

Y esto fue lo que dio de sí la charla momentos después de su llegada. Un nuevo Atlético de Madrid con otra forma de hacer fútbol en esta recta final de la Liga. **DECLARACIONES DE VICENTE CALDERON**

El presidente no suele ser hombre viajero. En esta ocasión acompañó a su equipo. La presencia de Vicente Calderón ha dado paso al rumor de traspasos, gestiones y otros temas. El final de temporada se acerca y los «cotilleos» empiezan a ser el pan de cada día. La Liga pronto echará su telón.

—¿Cuál es el motivo de este viaje?  
—Bueno, normalmente y por mis ocupaciones no suelo viajar con el equipo. Sin embargo, el desplazamiento a Burgos es agradable y esa es la razón de mi presencia en esta ciudad.

—¿No habrá alguna gestión con el Burgos?  
—Eso que pregunta es labor de los técnicos.  
—¿Hablará con el presidente del Burgos?  
—Mis relaciones con el club burgalés son excelentes. Saludaré al presidente y pasaré un rato charlando.

—¿Qué le dicen los nombres de Navajas y López?  
—Dos jugadores que me gustan pero los técnicos del club tienen la última palabra. En el Burgos hay buenos jugadores que también interesan a otros clubs.

—¿El Atlético de Madrid?  
—Esa pregunta la podré responder mejor al final del partido. Hay muchas cosas en proyecto y todo depende de la clasificación en la Copa de UEFA.

Vicente Calderón es un hombre de empresas y de fútbol. Muchos años en el club y ha sabido adquirir esa facultad que un diplomático imprime a sus respuestas en vísperas importantes. Mucho se juega el Atlético de Madrid frente al Burgos en un partido que tendrá en vilo a más de uno. El futuro de algún jugador está escrito en esas listas «top-secret». El Atlético de Madrid por un puesto en la UEFA y el Burgos dispuesto a ofrecer espectáculo y un triunfo que haga historia. Que lo veamos.

Lea Vd. siempre **Diario de Burgos**

## ARBITRO NEUTRAL PARA EL PARTIDO LEMONA - BURGOS PROMESAS

Ha sido solicitado por el club burgalesista

Desde Madrid nos habían informado que González Langarica era el árbitro designado para dirigir el encuentro que esta tarde disputarán el Lemona y el Burgos Promesas en campo del primero. Y así lo hicimos constar en nuestro comentario de ayer. Sin embargo, por la tarde, recibimos la llamada telefónica del presidente del club burgalesista aclarándonos que no será ese el árbitro, ya que solicitaron uno neutral y ha resultado elegido Abacide Ferrero, del Colegio gallego.

Hay que pensar, por tanto, que dada la situación del Burgos Promesas en la clasificación y los pocos partidos que restan para finalizar la temporada, la directiva ha tomado sus medidas y entre ellas ésta de solicitar árbitros neutrales para una mayor tranquilidad, suponemos. Luego, será cosa de que no vuelva a ocurrir lo que el domingo pasado, es decir, que no haya nadie capaz de meter un gol.

Ya hicimos constar era baja Hervás, las lesiones de Iturri, Maldonado y Ortega y las molestias gástricas de Peña. Aún así, ya dijimos también que Solana llevaría a todos, menos Hervás y esperaría hasta última hora para ver si puede

contar con ellos con las máximas garantías posibles, ya que es necesario puntuar. Las mayores dudas radicaban en Ortega. Si juegan los demás, la formación inicial podría ser ésta: Medina; Castaños, González, Maldonado, Patús, Tajadura, Eduardo, Calvo, Iturri, Peña y Dacosta o Turzo.

También forman parte de la expedición Bernabé, Rodri, Zamorano y Ortega.

La salida está prevista para las once y media, y el partido dará comienzo a las cinco y cuarto.

Del Lemona habrá que decir que perdió el domingo pasado, ante el Chantrea, por dos goles a uno, después de haberse adelantado en el marcador por mediación de Ormaeche. El conjunto vizcaíno presentó la siguiente alineación: Gorka, Betzuen, Leibar, Goti, José-Miguel, Celaya (Credilla), Barrenechea (Larrea), Ormaeche, Echevarría, Irázabal, Ezequiel.

**VICTOR MANUEL**

**Respeto al peatón. Cuando vs al volante él es el débil. No abuses la fuerza te tienes en el coche que no piensa. Pero tú sí tienes obligación de pensar.**

## BALONCESTO

## ESPAÑA SE IMPUSO A RUMANIA (85 - 83)

Atenas (Efe). — La selección de España logró hoy su cuarto triunfo consecutivo en la fase de calificación de los Campeonatos de Europa, de baloncesto, al derrotar a Rumania por ochenta y cinco puntos a ochenta y tres, en la cuarta jornada de la competición.

La primera parte finalizó con 46-53 a favor del conjunto rumano.

## TAE KWON - DO

Hoy, domingo, día 20, se desarrollará una competición de «Tae Kwondo», donde se enfrentarán las selecciones de Burgos, Madrid, Asturias y Santander. Tendrá lugar en el Gimnasio Discóbolo, situado en la calle Flórez. La entrada será libre. En principio cada Federación citada, presentará un competidor para cada peso divididos en las siguientes categorías: peso mini-mosca hasta 48 Kgs.; mosca, comprendido entre 48 y 53 Kgs.; gallo entre 53 y 58; pluma entre 58 y 63; ligero entre 63 y 68; superligero entre 68 y 74; medio entre 74 y 80; y peso pesado entre 80 y más Kgs.

Estos serán los competidores burgaleses: en peso mini-mosca, Jaime Escudero; en mosca no hay representante; en gallo Javier Bello; en pluma Alfredo Quintana; en ligero Francisco José Carvallo; en superligero, Ismael Gómez Gallardo; en medio Roberto Ramírez y en peso pesado Mario Tajadura.

La importancia de este enfrentamiento es decisiva, pues

permitirá contactar a los representantes burgaleses con otras selecciones federativas y adquirir experiencia con vistas a los Campeonatos de España a celebrar el próximo mes en La Coruña.

Y... si a pesar de todo tienes vocación humana. Nada pierdes y es mucho lo que está en juego. ¡Hazte socio de Cruz Roja!

**ELECTRICIDAD DEL AUTOMÓVIL**  
**J. GUILARTE**  
CASSETTES  
AUTO-RADIOS  
Vitoria, 146. Burgos  
Tfns. 223836 y 223837

**Ahora en Burgos...**

## VOLVO Su mejor seguro de vida.

Con VOLVO, la seguridad es una tradición. Casi una obsesión. Cada VOLVO está construido como una auténtica cámara de seguridad, donde usted y su familia viajan rodeados de fuertes e indeformables perfiles de acero. Y de muchos otros sistemas de avanzada tecnología que sólo encontrará en un VOLVO. Y desde mañana, los puede encontrar, examinar, y hacer una prueba de conducción, aquí en Burgos. Los últimos modelos de VOLVO. Coches ágiles, dinámicos, rápidos de reflejos. Y antes que nada seguros.



**SEPE, S. L. - DISTRIBUIDOR VOLVO**

EDIFICIO OTAMENDI.- Avda. General Vigón S/n - BURGOS - Teléfono: 215611

## LAS PALMAS CEDIO UN EMPATE A CERO FRENTE AL ZARAGOZA

También el Gijón igualó en Huelva

### Victoria del Valencia sobre el Rácing por 3-1

Huelva (Efe). — Con empate a un gol ha finalizado el partido jugado hoy entre el Huelva y el Gijón, correspondiente al Campeonato de Liga de Primera División. El primer tiempo finalizó con ventaja local de 1-0.

**HUELVA:** Alonso, Valdés, Navarro, Isabela, Sivianes, Lora (Zambrano I), Villazán, Benito, Lapi (Pepe Ramírez), Mancilla y Andrés Ramírez.

**GIJÓN:** Castro, Redondo, Doria, Reza (Abel), Uría, Joaquín, Mesa, Ciríaco (Maceda), Morán, Quini y Ferrero.

Arbitró Pes Pérez, aragonés, mal. No aplicó bien la ley de la ventaja y fue protestado en el gol, ya que al parecer, había dos jugadores en claro fuera de juego. El público lanzó botellas y almohadillas al terreno de juego, alcanzando un objeto a un policía nacional.

1-0 Minuto 8. Benito, en jugada individual, sortea a dos contrarios y al entrar en el área, levanta el balón sobre Castro.

1-1 Min. 70. Falta al borde del área y mientras Quini y Ferrero se encontraban en posible fuera de juego, Alonso no bloca el balón, aprovechándose Quini para enviar el cuero a la red en medio de las protestas del público.

El Sporting de Gijón no ha tenido suerte en Huelva después de jugar un gran encuentro, obligando a los defensores locales a multiplicarse en sus acciones.

Por tres veces, Isabela y Sivianes han sacado el cuero cuando el gol gijonés se contaba. Los asturianos hicieron jugadas de peligro de principio a fin, muy especialmente en el segundo tiempo.

en busca de la victoria que le podía llevar a aspirar al Campeonato.

**LAS PALMAS, 0;**  
**ZARAGOZA, 0**

Las Palmas (Efe). — La U. D. Las Palmas y el Real Zaragoza han empatado a cero goles en encuentro de Liga de Primera División disputado esta noche en el estadio Insular.

Dirigió el encuentro el colegiado murciano Franco Martínez, que no pasó de discreto.

**LAS PALMAS:** Camevali, Estévez, Felipe, Hernández, Roque, Félix, Maciel, Noly, Brindisi, Jorge y Juaní.

En el minuto 70, Felo entró por Maciel, que fue retirado en camilla del terreno de juego con una fuerte conmoción.

**ZARAGOZA:** Irazusta, Benedit, Salvatierra, India, Camus, Oñaederra, Alonso, Víctor, Amorrortu, Guerri y Juanjo.

En el minuto 64, Gómez entró por Camus y en el 87, Crespo por Amorrortu.

La Unión Deportiva Las Palmas ha perdido otro punto importantísimo de cara a sus aspiraciones a la Copa de la UEFA, porque no ha sabido sacar partido de su dominio y ha perdido ocasiones de gol cantadas. Tras unos primeros minutos en los que el Zaragoza dominó un poco y tuvo algunas oportunidades, poco a poco los maños se fueron cerrando y fue el equipo amarillo el que pasó a dominar. Brindisi estrelló dos balones en cada poste. En el segundo tiempo se acentuó el dominio canario. El Zaragoza ya prácticamente renunció al ataque. Las Palmas volvió a perder ocasiones de oro.

**VALENCIA, 3;**  
**SANTANDER, 1**

Valencia (Efe). — A pesar de salir derrotado del «Luis Casanova», por tres goles a uno, el Rácing de Santander presentó mucha batalla a un Valencia muy conservador, que a punto estuvo de perder algún positivo.

Dirigió el encuentro el colegiado señor Jiménez Sánchez. Buena actuación en partido fácil de dirigir. Enseñó tarjeta amarilla a Geñupi por pérdida de tiempo, y en el 51, a este mismo jugador, por entrada violenta a Carrete, lo que determinó su expulsión.

**RACING:** Damas, Díaz, Lolo, Juan Carlos, Sañudo, Geñupi, Piru, Barrero, Quique (Marcos), Javi y Jiménez.

**VALENCIA:** Manzanedo, Carrete, Cerveró, Arias, Botubot, Bonhof, Saura, Castellanos, Diarte (Pablo), Solsona y Felman.

**GOLES**

1-0 Minuto 51. Solsona, de cabeza.

2-0 Minuto 84. Solsona de buen tiro en jugada de Pablo.

2-1 Minuto 85. Fallo de Manzanedo en un disparo de Lolo.

3-1 Minuto 92. Cerveró de tiro alto.

El Valencia ha estado a

punto de perder uno de los positivos ganados la semana pasada en Sevilla, al salir confiado ante un Racing de Santander que se mostró esta noche muy combativo y sin dar por perdido ningún balón.

En la segunda mitad y con la expulsión de Geñupi, vino el primer gol valencianista, que serenó algo las cosas. Pero tendría que ser Pablo, que acababa de sustituir a Diarte quien propiciara la jugada del segundo gol, cuando las cosas se estaban ya poniendo bastante feas.

Los diez últimos minutos, y al haber acertado distancias el Racing, se jugaron de poder a poder, con el fantasma de un empate, como ocurrió con el Rayo Vallecano, aunque al final, Cerveró estableció el tres uno definitivo.

#### OTROS RESULTADOS

##### II DIVISION «A»

Algeciras, 0; Sabadell, 2  
Málaga, 2; Granada, 0  
Betis, 2; Castellón, 1

##### II DIVISION «B»

###### (Grupo Primero)

Leonesa, 1; Zamora, 1  
Caudal, 1; Torrejón, 1

###### (Grupo Segundo)

Jerez, 2; Lérida, 1  
Ceuta, 2; Badajoz, 1  
San Andrés, 3; Linares, 1  
Cacereño, 2; Barcelona Atlético, 3  
Díter Zafra, 1; Gerona, 1

##### III DIVISION

###### (Grupo Primero)

Alondras, 5; Turista, 1  
Gijón I., 2; Compostela, 1

###### (Grupo Cuarto)

Toledo, 1; Venta de Baños, 1.

###### (Grupo Quinto)

Constancia, 1; Gandía, 0

## VARIOS ACCIDENTES EN EL JARAMA

El francés Guy Bertin sufrió fractura de tibia y peroné

Circuito del Jarama (Madrid) (Efe). — El corredor francés Guy Bertin, cuando efectuaba su tanda de entrenamiento, categoría 250 c. c., sufrió una caída, a consecuencia de la cual padece fractura de tibia y peroné, por lo que tuvo que ser trasladado a la clínica «Covesa» de la capital de España.

El también francés Bernard Fau padece contusiones en pierna izquierda y codo del mismo lado, lesiones también producidas en caída, y el italiano Franco Uncini, ambos en la categoría de 500 c. c., sufre heridas diversas en el cuerpo. Estos dos últimos, fueron atendidos en el botiquín del circuito y no ha sido necesaria su hospitalización.

## TENIS

### Higuera, finalista en Hamburgo

Hamburgo (Efe). — El tenista español José Higuera se enfrentará al norteamericano Harold Solomon en la final del torneo internacional de esta ciudad, tras derrotar hoy en su semifinal a Elliot Telscher, de Estados Unidos.

Higuera derrotó al tenista americano por 6-4, 6-4 y 6-2.

## Heredia III perdió su título europeo

El zaireño Kimpuani le venció por K.O. técnico en el tercer asalto

Dunquerque (Efe). — El púgil zaireño nacionalizado francés, Joseph Kimpuani se ha proclamado nuevo campeón de Europa de los superligeros, al derrotar al español José Luis Heredia III por K.O. técnico en el tercer asalto, en combate disputado hoy en esta ciudad.

El resultado se veía venir desde que en el primer asalto el francés tiró por dos veces a la lona a su rival, que pierde así la corona ganada en Málaga frente a «Chino» Sánchez, y a la vez su imbatibilidad en este su deciséis combate.

Kimpuani, por su parte, disputaba el número 50 de su carrera, y ésta es la 48 victoria, la mayoría por K. O.

Tras breves tanteos, Kimpuani atacó en oleadas que a duras penas, contenía el malagueño. Series de ganchos de izquierda, doblados con directos de derecha, dirigidos bien a la cara, bien al cuerpo del español, hicieron que éste perdiera pronto «aire», y se viera en dificultades.

Tras una serie de contras aplicadas por Kimpuani a Heredia, éste último dobló la rodilla al minuto justo de comenzar el combate, y el árbitro le aplicó la primera cuenta de protección.

Una lluvia de golpes cayó sobre él, llevándole a la esquina. Pero entonces el campeón se creció y comenzó a «tomarlas» y devolverlas haciendo retroceder a su rival. Esto duró muy poco, y tras otro derecho al estómago del español, éste volvió a caer.

Faltaban diez segundos para terminar el asalto y Heredia los aguantó a duras penas. Asalto claro de Kimpuani.

En el segundo, Heredia cambió la táctica y realizó su mejor boxeo de la pelea, punteando con la izquierda, manteniendo la distancia, esquivando muy bien y dominando el centro del cuadrilátero. Incluso llegó a cambiar golpes y aplicó algún directo que llevó a las cuerdas a su rival. Asalto con ligera ventaja de Heredia.

El tercer y decisivo asalto fue de Kimpuani desde el primer momento. Más sereno, el púgil de color golpeó los flancos, pecho y cara del español, que volvió a caer a la lona, más por el castigo recibido que por un golpe preciso de su adversario. A los pocos segundos vino la cuarta caída, en el minuto dos, en un último directo de derecha de Kimpuani, que puso punto final a la pelea.

El árbitro aplicó la cuenta y levantó el brazo de Kimpuani al tiempo, en medio del júbilo del público, para quien el zaireño es un ídolo.

## Ha dimitido el presidente del Real Unión

Irún (Efe). — El presidente del Real Unión, Koldo Sorozábal Esnaola, ha presentado su dimisión a la directiva del club y lo hará públicamente aunque ya es oficial en la asamblea de socios del próximo día 7 de Junio.

Dada la mala situación económica por la que atraviesa el Real Unión, el ambiente es de incertidumbre y por el momento, se ha presentado únicamente una candidatura, la del joven di-

rectivo Ignacio de Tomás Múgica

### SUBASTA DE BIENES DEL CARTAGENA

Cartagena (Efe). — El próximo 7 de Junio, en recaudación de Hacienda, se efectuará una subasta de bienes embargados al equipo de fútbol del Cartagena.

Estos bienes embargados son: una mesa de escritorio, dos armarios metálicos, una máquina de escribir, un ventilador, un frigorífico y un mueble bar, valorados en unas 28.000 pesetas.

## Automóviles PEDROSA

VENDE LOS SIGUIENTES VEHICULOS:

### SEAT

- 3 Seat 124 Sport 1800
- 1 Seat 124 Sport 1600
- 1 Seat 132 25.000 Kms. automático y aire.
- 2 Seat 132 Diesel
- 3 Seat 132/1800
- 6 Seat 131/1600
- 3 Seat 131/1430
- 12 Seat 1430
- 10 Seat 124
- 2 Seat 128
- 24 Seat 127
- 10 Seat 133
- 9 Seat 850
- 6 Seat 600

### RENAULT

- 1 R-16 TS
- 2 R-12 TS 20.000 Kms.
- 3 R-12 TL
- 6 R-12 S
- 3 R-12 N
- 9 R-8
- 2 R-7
- 4 R-6
- 6 R-5
- 3 R-4

### CITROEN

- 1 GS Fam.
- 2 GS
- 4 Dyane 6

### SIMCA

- 2 Chrysler 2 i y 180
- 4 Simca 1200 LS
- 2 Simca 1200 LX
- 4 Simca 1200 Especial.

- Vehículos preparados como nuevos.
- GARANTIZADOS mediante contrato.
- FACILIDADES de pago 6, 12, 18 y 24 meses.
- MEJORES PRECIOS.
- Véalos todos los días de la semana hasta las nueve de la noche.

VITORIA, 115 Y 228 — TLFNOS.: 227767 Y 220047



#### IMPRESION DE:

- CAMISETAS
- PAÑUELOS FIESTAS
- GORROS
- BLUSAS
- ESCUDOS TELAS
- PEGATINAS



Calleja y Zurita, 8 (Zona San Agustín) Telf. 200027 BURGOS

# DEPORTES

DE PELOTA

## LA ESCUELA DE ARMERIA DE EIBAR CAMPEON NACIONAL ESCOLAR DE MANO

San Gabriel, de Euba (Vizcaya) campeón nacional de escolar de paleta

Hoy juegan en Segovia los pelotaris burgaleses

Ayer sábado terminaron los campeonatos nacionales, categoría cadetes, que con notable éxito se han venido celebrando en la ciudad de Miranda de Ebro, donde hemos presenciado magníficos partidos y hemos podido admirar a unas grandes figuras en ciernes tanto en mano como en paleta.

Los resultados de ayer fueron los siguientes:

Los navarros Migueltorena y Sanjurjo dejaron en 14 para 35 a los cacereños Sierra y Bayón, que inauguraron la jornada final. Partido sin relieve con neta superioridad de los navarros.

A continuación, la pareja de moda formada por los vizcaínos De Diego y Cortázar, ganaron a los guipuzcoanos Polo y Abalía por 35 a 21, con clara ventaja vizcaína que ha terminado el Campeonato sin conocer la derrota, destacando el zaguero, jugador de gran clase con empale, colocación y gran sacador, no pudiendo hacer nada los guipuzcoanos por alcanzar la victoria, si bien opusieron al principio seria resistencia.

A continuación se jugó el encuentro de mano entre los alaveses Murga y Rurandarena contra los navarros Hita y Guerra, triunfando fácilmente los primeros por 22 a 2, sin lucha desde el principio, toda vez que Murga hizo casi todos los tantos de saque, que lo proyecta con una potencia impropia de sus años y contextu-

ra física, rayando casi siempre en la pasa, con enorme violencia y colocación. Para nosotros ha sido la figura del Torneo y se ve en él a un extraordinario jugador, por dominar todos los resortes de la cancha.

Y finalmente se cerró la velada y el Torneo con el encuentro cumbre entre los vizcaínos Zalduegui e Ituarte, contra los guipuzcoanos Uria y Hernández, triunfando éstos últimos por 21 a 22, lo que nos da idea de la marcha del tanteador, casi siempre por delantero los derrotados.

De este partido dependía el título de campeón nacional, pues si llegan a ganar los vizcaínos, y estuvieron a un dedo de lograrlo, los campeones hubieran sido los alaveses, de rechazo, de ahí la enorme emoción con que se jugaron todos los tantos y hasta el final nadie podía vaticinar el resultado. Los cuatro jugaron un gran encuentro, con dura lucha entre los zagueros, que fueron los que levantaron todo el peso del encuentro.

La clasificación final pues, fue la siguiente:

Mano parejas: Primero y por lo tanto, campeón nacional, la Escuela de Armería de Eibar con el equipo formado por Uria y Hernández; segundo, El Salvador de Amurrio, Alava, con los pelotaris Murga y Rurandarena; tercero, San Gabriel, de Euba, Vizcaya, con los escolares, Zalduegui e Ituar-

te, y cuarto, C. N. M., de Vera de Vidasoa, Navarra, con Hita y Guerra.

Paleta.— Campeón nacional, San Gabriel de Euba, Vizcaya, con los pelotaris De Diego y Cortázar; segundo, Navarra, del mismo Colegio que en mano, cuyo equipo lo formaron Migueltorena y Sanjurjo, y cuarto, Cáceres, Licenciados Reunidos, con los jugadores Sierra y Bayón.

Y esto fue todo lo que dio de sí este Torneo, final de los campeonatos nacionales escolares, categoría cadetes, celebrado en Miranda de Ebro, cuyo excelentísimo Ayuntamiento dio ayer una recepción en honor de todos los participantes con entrega de trofeos a los campeones así como un recuerdo a todos los participantes y delegados incluido el presidente de la Federación Burgalesa, que ha llevado el peso de los encuentros. El delegado provincial de Deportes, señor Orden Vigara saludó a los pelotaris y el local, don Carlos Tricio, pronunció unas palabras de saludo y despedida, felicitando a todos los concurrentes por su espíritu deportivo y su magnífico comportamiento tanto en la cancha como fuera de ella. En verdad que no han podido ser más brillantes estos Campeonatos, y la única pena, fue el escaso público que los presenciaba, quizás por ser en horas de trabajo. Enhorabuena todos y que se repitan otro año, y gracias sobre todo, al Excmo. Ayuntamiento de Miranda de Ebro por la cesión de las instalaciones y por su magnífica acogida a los pelotaris escolares españoles.

Por otra parte, esta mañana, los pelotaris burgaleses juegan en Segovia unos encuentros de mucha importancia para su clasificación, esperando regresen a sus lares con victorias de los mismos.

CANCHERO

VOLEIBOL

## Ayer comenzaron a disputarse las finales de la Copa de la Reina

El Sniace terminó la jornada en primera posición Recepciones en el Ayuntamiento y en "cervezas San Miguel"

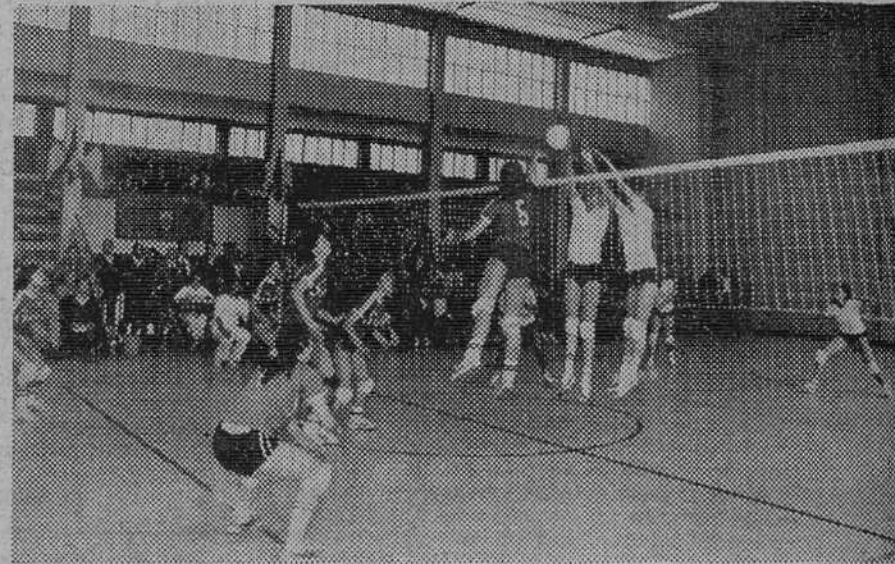
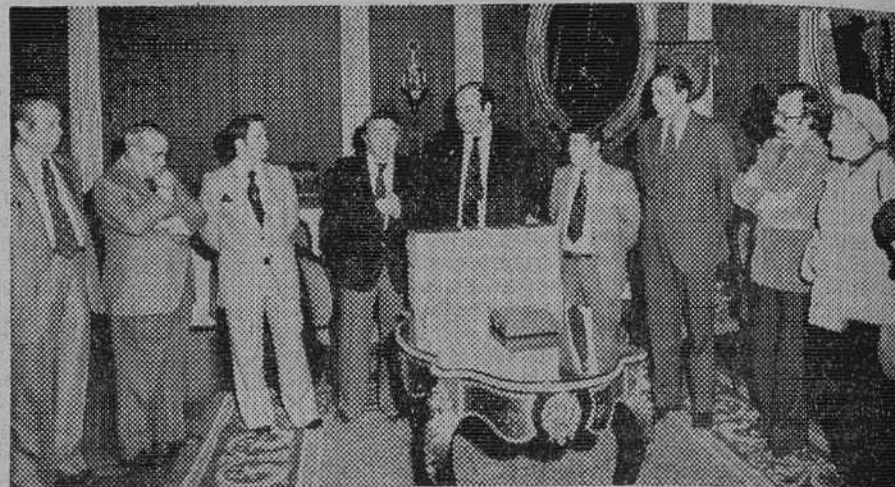

Se ha iniciado en nuestra ciudad y concretamente en el pabellón del Instituto Femenino, la primera jornada de la fase final de la Copa S.M. la Reina. Mucho interés por estas finales que ha calibrado el momento de juego que atraviesa el voleibol femenino en nuestro país. La jornada se inició con el partido Cornellá de Barcelona-Sniace de Torrelavega. Un partido que tuvo una duración de dos horas y media. En todo momento hubo emoción y el Cornellá, después de ir ganando por dos juegos a cero, al final perdió por dos a tres. Los resultados parciales de este choque fueron los siguientes: 15-8, 15-9, 13-15, 15-16 y 10-15.

El segundo partido de la jornada tuvo como protagonista a los equipos del Universitario de Valladolid y al Longchamps de Gijón. Fácil triunfo para los asturianos que vencieron por el resultado de 3-0. Los resultados parciales quedaron de la forma siguiente: 15-9, 15-3 y 15-2. Partido con mejor juego por parte de las ganadoras que en todo momento demostraron su superioridad en la cancha. En ambos partidos se vieron excelentes tantos y la primera sorpresa la dio Sniace al vencer a Cornellá, uno de los equipos favoritos. La actuación de los colegiados Márquez y Esteban no tuvo dificultades y su labor se vio facilitada por la deportividad de los participantes.

RECEPCION EN EL AYUNTAMIENTO

A primeras horas de la tarde, en el Ayuntamiento se ofreció una recepción a federativos, equipos y delegaciones que participan en esta fase final de la Copa de S.M. la Reina. El singular acto se inició con unas breves palabras del presidente de la Federación Burgalesa de Voleibol, señor López Alzaga que significó la importancia de este deporte que en palabras del

propio presidente fue calificada de «deporte de la simpatía». Terminó su alocución con el agradecimiento al Ayuntamiento. A continuación, hizo uso de la palabra, el alcalde de la ciudad, señor Peña San Martín que tras dar la bienvenida a las diferentes representaciones encabezadas por el delegado de deportes, federativos y delegados de equipos, se refirió a la importancia que tiene el deporte para cuantos componen la actual Corporación. Terminó su intervención para reconocer la importancia que está alcanzando el voleibol en la sociedad española.

Finalmente, los asistentes a la recepción fueron obsequiados con un libro basado en artículos periodísticos y que lleva por título «Breviarios burgaleses» en torno a los temas más destacados de la vida burgalesa.

EN CERVEZAS «SAN MIGUEL»

Finalizada la emotiva recepción en el Ayuntamiento, cuantos hacen posible esta fase final de voleibol se trasladaron a la fábrica de cervezas «San Miguel». En el vestíbulo de la empresa, las delegaciones de equipos, federativos y otras representaciones fueron cumplimentadas por altos directivos para pasar seguidamente a realizar una visita a la empresa. Visita que terminó con un «lunch»

ofrecido por cervezas «San Miguel» que obsequió, por otra parte, a los asistentes con un delicado recuerdo, poniéndose le manifiesto una vez más la delicadeza de esta firma, tan vinculada a Burgos y plenamente identificada con sus diversas actividades.

LA JORNADA DE LA TARDE

Por la tarde, en medio de un gran ambiente, se celebraron otros dos partidos, a partir de las seis de la tarde.

En el primer encuentro, Cornellá se impuso al Longchamps, de Gijón, por 3-1.

Los resultados parciales de este encuentro fueron los siguientes: 15-11, 17-7, 15-9 y 15-9.

A continuación contendieron Sniace de Torrelavega y Universitario de Valladolid, con triunfo de los primeros por 3-0.

Los parciales se produjeron así:

15-0, 15-1 y 15-12. Después de esta primera jornada, la clasificación se encuentra establecida del modo siguiente:

Sniace, 4 puntos.  
Longchamps, 3.  
Cornellá, 3.  
Universitario, 2.

PARTIDOS PARA HOY

Esta mañana, a las 10 y a las 12, se disputarán los dos encuentros con los que concluyen estas finales de la Copa de S. M. la Reina, de acuerdo con el siguiente detalle:

Universitario - Cornellá.  
Sniace - Longchamps.  
En los grabados que reproducimos, aparece un momento de la recepción ofrecida en el Ayuntamiento y una fase de los encuentros ayer disputados.

(Fotos FEDE)

## SE VENDEN

12.000 METROS CUADRADOS DE TERRENO  
A NUEVE KILOMETROS DE BURGOS.  
TRANSFORMADOR A PIE DE FINCA.  
LLAMAR TELEFONO 21 54 88

## CLAVES DEL MARCADOR SIMULTANEO "DARDO"

|  |            |                                  |          |                                     |          |
|--|------------|----------------------------------|----------|-------------------------------------|----------|
| Cerveza <b>SKOL</b>                    |            | muebles <b>palau</b>             |          | Slips <b>cañamàs</b>                |          |
| Valencia                               | Santander  | Salamanca                        | Sevilla  | Real Madrid                         | Rayo V.  |
| <b>IKE</b> 3 largos de manga por talle |            | deportivos <b>PARÉDES</b>        |          | <b>Chivite</b> GRANDES VINOS        |          |
| Barcelona                              | Real Sdad. | Las Palmas                       | Zaragoza | At. Bilbao                          | Español  |
| <b>BANCO INTERNACIONAL</b> DE COMERCIO |            | <b>WINNER</b> Aire Acondicionado |          | <b>FINISTERRE</b> SEGUROS GENERALES |          |
| Burgos                                 | At. Madrid | Huelva                           | Gijón    | Celta                               | Hércules |

### 2.ª DIVISION

Al producirse los medios tiempos y finales, se facilitarán los resultados en las casillas centrales.

|                  |                 |                |
|------------------|-----------------|----------------|
| <b>B</b> Tarrasa | <b>H</b> Getafe | <b>J</b> Elche |
| Almería          | Baracaldo       | Coruña         |
| <b>N</b> Ferrol  | <b>S</b> Málaga | <b>T</b> Jaén  |
| Cádiz            | Granada         | Valladolid     |

SIGNOS CONVENCIONALES. — El color de las flechas indica: AMARILLO, primer tiempo; VERDE, descanso; ROJO, segundo tiempo; NEGRO, fin de partido; BLANCO, partido suspendido; FRANJAS BLANCAS Y NEGRAS, avería telefónica; CUADRO NEGRO, jugador expulsado; DISCO ROJO, penalty en contra.

Queda terminantemente prohibida la reproducción total o parcial de estas claves.

## SE COMPRA CAMION

6 a 8 Tm. de carga útil, con caja furgón y tarjeta regional. Teléfono 21 42 01

## EN EL TROFEO «ELITE» DE FUERZA, SE BATIERON CINCO RECORDS NACIONALES

La Asociación española de Fuerza (Power-Lifting), organizó un «Stage» en la Sierra de Madrid que concluyó el miércoles día 16, con una competición en la que intervinieron todos los atletas preseleccionados para acudir a los campeonatos mundiales de la especialidad. El más destacado fue el veterano campeón y recordman de España Jacinto Molina, que obtuvo una marca de rango internacional, además de establecer cuatro records nacionales en la categoría de 82,5 Kg. Le siguió en méritos José Rodríguez Bernal, que logró otro record nacional absoluto. También destacaron Apolonio Rodríguez, Eduardo Hernández y J. L. Martín.

Los resultados de este primer torneo «Elite» fueron los siguientes:

Categoría Gallo (hasta 56 Kg.), Apolonio Rodríguez (Madrid, sentadilla 160, pectoral, 100, peso muerto 205, total 265; Pluma (hasta 60 Kg.), Rafael López (Valencia), 155, 105, 190, total, 450; Ligero (hasta 67,5 Kg.), José Luis Martín (Madrid) 167,5, 115, 225, total 507,5; Mariano Domínguez (Madrid), 165, 110, 170, total 445; Medio (hasta 75 Kg.), Eduardo Hernández (Valencia), 175, 130, 240, total 545; Emilio García (Madrid), 175, 105, 230, total 510; Luis Crespo (Madrid), 165, 145, 180, total 490; Semipesados (hasta 82,5 Kg.), Jacinto Molina (Madrid), 212,5 (record), 170, (record), 252,5, (record) total, 635 (record); Pesado (hasta 90 Kg.), José Rodríguez Bernal (Madrid), 270, 167,5, 290 (record), total 727,5

De estos nueve preseleccionados y tres reservas que en esta ocasión no fueron llamados, saldrán los seis levantadores que acudirán a los mundiales de Pennsylvania. Todas las marcas conseguidas poseen categoría Internacional y el equipo español tiene clara opción a conquistar varias medallas.

## EL POLIDEPORTIVO, CASI A PUNTO

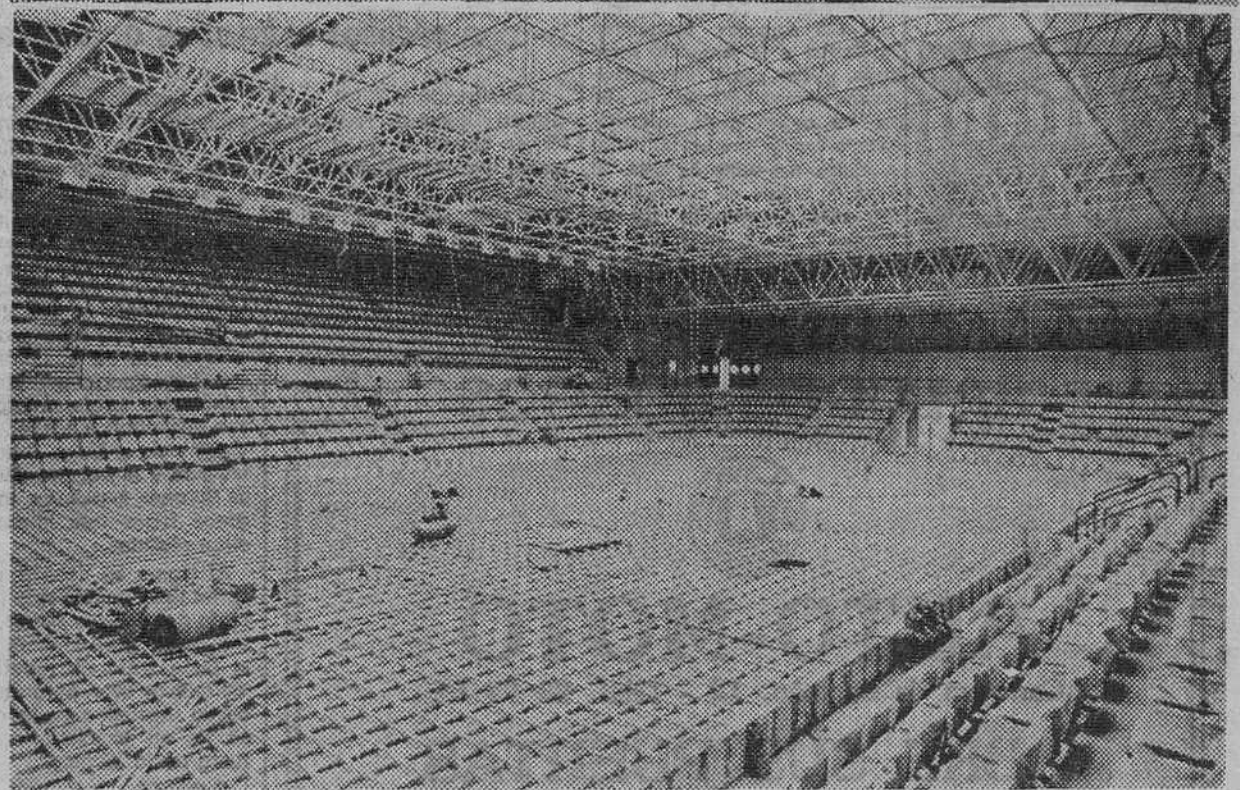
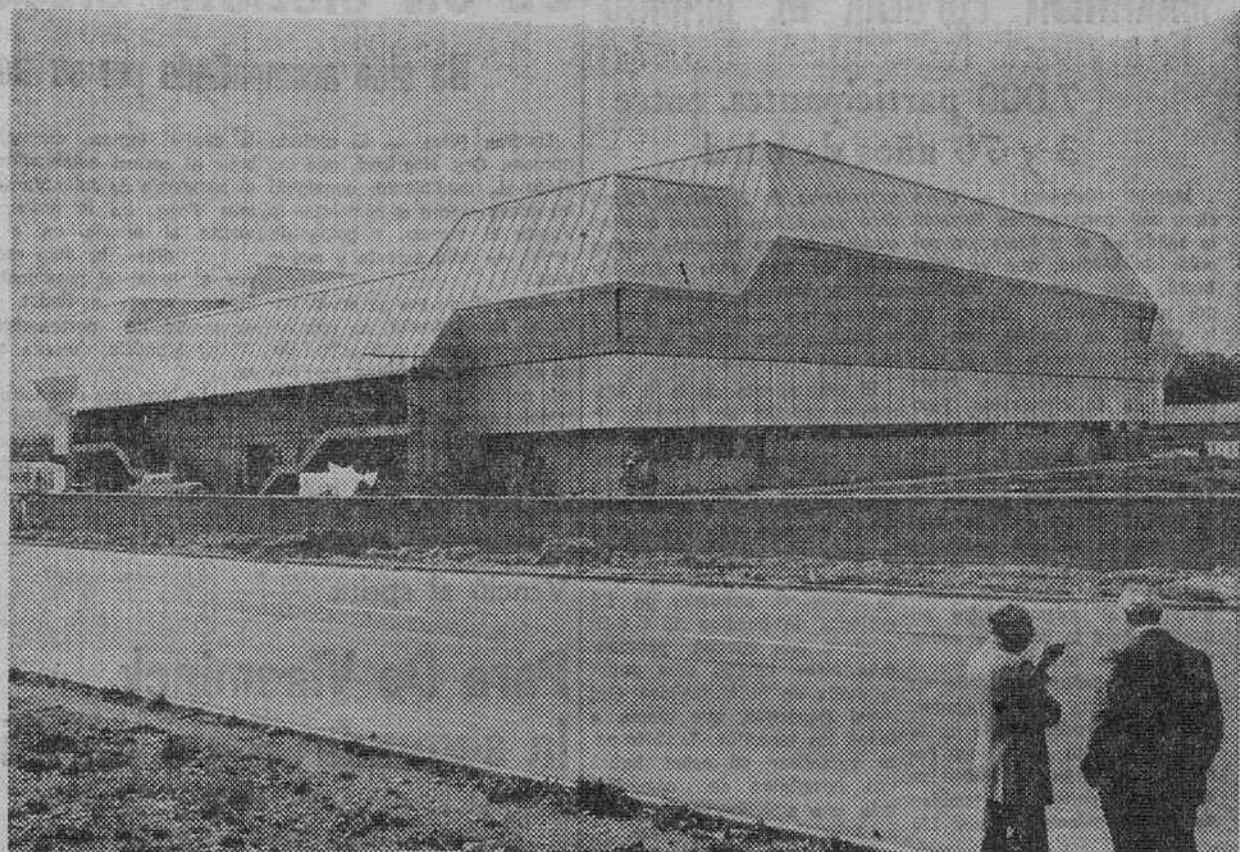

El Polideportivo Municipal de Burgos yergue ya su moderna mole, en el último tramo de la Avda. del General Sanjurjo. Con esta instalación se completa, por el momento, el conjunto deportivo que, paso a paso y con realizaciones de diverso e importante carácter, el Ayuntamiento ha logrado erigir en el sector que se abre en «El Plantío» y se cierra en «El Capiscol».

La última muestra de estas obras aparece representada por este Polideportivo, cuya inauguración ha de coincidir con la celebración de los Juegos de la FISEC en el próximo mes de Julio. En algún momento se abrigaron temores que la obra pudiera quedar rematada oportunamente para responder al compromiso asumido. Hoy podemos decir que no habrá problemas. El Polideportivo está casi a punto y se hallará concluido a tiempo. Como confirmación de nuestro aserto, ofrecemos los presentes testimonios gráficos, que recogen una vista de su conjunto externo y un detalle de su interior, capaz de dar acogida a cerca de cuatro mil espectadores. — (Foto FEDE).

## EXCLUSIVA

Para esta Provincia, ofrece Compañía Nacional de Alta Cosmética en venta directa.

— Beneficios netos anuales del orden de 2.000.000 fácilmente superables. Demostrable.

— Formación a cargo de la empresa.

INTERESADOS envíen «curriculum vitae» adjuntando fotografía actual, dirección y teléfono a:  
HESSEL COSMETICS, S. A.  
Calle Triana, N.º 27, 4.º izquierda.  
LAS PALMAS DE GRAN CANARIA

● Se estudiará cada caso. Responderemos a todos los interesados.

### SISTEMAS DE ALARMA

Autorizado con el n.º 67 por la Dirección General de Seguridad

TRONIC

INFORMA

EN VACACIONES ALGUNOS «HARAN» SU «AGOSTO»

VALE MAS PREVENIR QUE LAMENTAR

Le ofrecemos todo tipo de protección electrónica y de transmisión de alarma para pisos, comercios, almacenes, etc.

Más de 20.000 instalaciones nos avalan. Consúltenos su compromiso, le visitaremos.  
TELEFONO: 20 12 07

## HIPERMERCADO GAMA



GRAN OFERTA DE

CARAVANAS

AHORRE DE

30.000 A

40.000 PTAS.

DURANTE ESTE MES

CARRETERA LOGROÑO, S/N. CASTAÑARES

## HOY SE CELEBRA LA II MARATHON POPULAR DE MADRID

7.000 participantes, entre 3 y 70 años de edad

Madrid (Colpisa). — Unos siete mil participantes tomarán la salida en el II Marathon popular de Madrid, que se celebrará hoy por la mañana por un circuito urbano de la capital de España, con la distancia clásica de 42.195 metros. Madrid volverá a tener problemas de circulación. Pero todo sea por el bien del deporte. A últimas horas, y después de varios meses de organización, la II Marathon ha corrido el peligro de no poderse celebrar, por la sencilla razón de que el PSOE eligió el Retiro para celebrar una fiesta, exactamente el mismo lugar en donde estará la línea de salida y llegada del maratón.

Los madrileños han dado su apoyo a esta carrera popular, que se está convirtiendo en la más importante del mundo. Pero no sólo serán madrileños los que tomen parte, sino también de otras provincias y unos 200

extranjeros de 27 países. Como dato anecdótico diremos que las edades de los inscritos varían entre los tres años hasta los setenta. Muchos de ellos han asistido hoy a un curso técnico y médico para tomar la salida con más garantías.

El presupuesto de la II Marathon popular de Madrid alcanza los cinco millones de pesetas. Sin embargo, no se esperan pérdidas debido a la publicidad. En la pasada edición hubo un pequeño superávit. Como la ficha de inscripción es de 20 pesetas, por este concepto se recaudará alrededor de 1,4 millones de pesetas. El C.S.D. colabora con 680.000 pesetas más otras 120.000 para pagar la cuota de la Mutualidad General Deportiva, que afecta a todos los inscritos. También para garantizar su salud habrá dos hospitales de campaña, más una ambulancia cada cinco kilómetros del recorrido.

Como datos curiosos diremos que 625 personas controlarán la prueba a lo largo del recorrido, y que por sí los participantes desean hacer uso de ello en los controles de avituallamiento tienen preparadas 8.000 esponjas, 160 cubos de agua, 50 kilos de azúcar en cuadradillos, 250 kilos de naranjas, 150 de limones y 18.000 litros de bebidas.

E. P.

**Podium**  
**TROFEOS**  
PISONES-5  
(c/Madrid)

## VUELTA AL MUNDO DE UN CICLISTA CIEGO

Ha sido acompañado por su novia

Londres (Efe). — El ciclista noruego Ore Naerland, que es ciego de nacimiento, consiguió un nuevo record al completar la Vuelta al Mundo, a golpe de pedal, en sólo setenta y nueve días.

Acompañado por su novia, señorita Marit Voster, en una bicicleta-tandem, Ore Naerland llegó el viernes a Londres, tras haber pedaleado más de once mil kilómetros por Europa, Asia (la India y el Japón) y Norteamérica.

El ciclista invidente, que en Febrero de este año salió de

la capital inglesa dispuesto a batir el record establecido por el personaje de Julio Verne Phileas Fogg, en la novela «La vuelta al mundo en ochenta días», ha sido recibido por el Papa, el presidente de Egipto, Anwar as-Sadat, y el vicepresidente norteamericano, Walter Mondale, durante su gira.

«Lo hice para demostrar que los minusválidos también podemos desarrollar una vida activa, igual que los demás», dijo el audaz ciclista ciego Ore Naerland.

Venció al sprint

## Para De Vlaeminck la segunda etapa del Giro

Moser conserva el liderato con escasos segundos de ventaja

Castelgandolfo (Efe). — El ciclista italiano Francesco Moser conserva la «maglia rosa», que distingue a los líderes en la clasificación general del «Giro de Italia», después de la disputa de la segunda etapa, que hoy ganó el belga Roger de Vlaeminck.

Los ciclistas participantes salieron de Perugia para llegar hasta Castelgandolfo, situada a pocos kilómetros de Roma, cubriendo un total de 207 kilómetros en una jornada calurosa y de fuerte sol, pero prácticamente sin viento, prácticamente sin viento.

La etapa no tuvo grandes alternativas de emoción, ya que los «gregarios» de los principales protagonistas, o sea, los citados Moser y De Vlaeminck, el belga Johan de Muijnck y el italiano Giuseppe Saronni, impidieron las escasas fugas que intentaron otros ciclistas.

El tramo se decidió en el sprint final, después de un intento del italiano Mario Baccia, quien a un kilómetro de la meta trató de repetir su victoria de ayer, pero un problema mecánico en la cadena de su bicicleta lo dejó fuera de la lucha.

Ganó De Vlaeminck, gracias a su potencia de fondo, quebrando por escasos centímetros a Moser, mientras los principales animadores del «Giro» llegaron en el grupo, sin perder posiciones en relación con los líderes de la clasificación general.

La clasificación de la etapa fue la siguiente:

1. Roger de Vlaeminck (B.) en 5 32 37 a 36,798 kilómetros por hora.
2. F. Moser (Italia)
3. Vittorio Algeri (Italia)
4. Giuseppe Saronni (Italia)
5. Godi Schmutz (Suiza)
6. Mario Gavazzi (Italia)
7. Michel Laurent (Francia)
8. Knut Knudsen (Noruega)

Todos los participantes que se clasificaron detrás del belga De Vlaeminck, lo hicieron en el mismo tiempo que el ganador.

La clasificación general queda así:

1. F. Moser 9 47 18
2. G. Saronni 9 47 21
3. Knut Knudsen 9 47 24
4. De Vlaeminck 9 47 38
5. M. Laurent 9 48 43
6. M. Baccia 9 48 53
7. G. Bertoglio 9 47 54
8. B. Johanson 9 47 55

Mañana se disputará la tercera etapa, contra reloj, entre Caserta y Nápoles, sobre un total de 32 kilómetros.

## PARTIDOS Y ARBITROS PARA HOY

PRIMERA DIVISION

Salamanca-Sevilla, Burgos Nájuez Real Madrid-Rayo Vallecano, Borrás del Barrio Barcelona-Real Sociedad, Auscua Sanz Athletic Bilbao-Español, Carreira Abad BURGOS-Atl. Madrid, Acebal Pezón Celta-Hércules, Miguel Pérez

SEGUNDA DIVISION «A»

Elche-Cerúña, Merino González Algeciras-Sabadell Pascual Segura Murcia-Alavés, Luque Jiménez Getafe-Baracaldo, Taboada Soto Jaén-Valladolid, Pérez Sánchez Osasuna-Castilla, García de Loza Tarrasa-Almería, Falero Pérez Ferrol-Cádiz, Enrique Negreira

SEGUNDA DIVISION «B»

(Grupo Primero)

Orense-Pontevedra, Andrés Galindo Pegaso-Lugo, Periset Hernández Oviedo-Sestao, Fernández Terente Atl. Madrileño-Bilbao Ath., Rey Cabezón Palencia-Langreo, Benjumea Duarte Ensidesa-Tenerife, Riera Morro Real Unión-Huesca, Valdés Sánchez Leonesa-Zamora, Alcáide Crespín MIRANDES-Logroñés Gómez Ramírez Caudal-Torrelón, Payesa Martín

(Grupo Segundo)

Vinaroz-Portuense, Paz García Jerez-Lérida, García Aunón Calvo Sotelo-Tarragona, Damián Rendón Ceuta-Badajoz, Santos Rubio San Andrés-Linares Garagorri Lángara Cacereño-Barcelona Ath., Lage Sánchez Díter Zafra-Gerona, Díaz Gutiérrez Olímpico-Córdoba, Canaleta Argemí Sevilla Ath.-Levante, Casajuana Rifá Oteimiente-Ibiza, Chacón Sánchez

TERCERA DIVISION

(Grupo Segundo)

Motrico-Guecho, Capa Pinedo Erandio-Calahorra, Chacón Salas Munguía-Sangüesa, Llantada Gil Leona-BURGOS PR., Alcáide Ferreiro Tudelano-Chantrea, Ferrer Andión San Sebastián-Peña Sport, Puebla Rabal Tolosa-Guernica, Sáez Rubio Logun Onak-Valmaseda, Osoro Garay Sabiñánigo-Basconia, Vico Díaz Arenas-Aurrerá, Arce García

(Grupo Cuarto)

Numancia-Leganés, Benítez Barrueco Moscardó-Ciempozuelos, Cruz Ribagorda Tosca-ARANDINA, Morales Romero Valladolid Pr.-Talavera, González Grandal Aragón-Alcalá, Ortín Marquina San Andrés-Las Palmas Ath. Dios Paláu Toledo-Venta de Baños, Macua Monedo San Fernando-Carabanchel, Yébenes López Arganda-Salmantino, Sam Etxoa Manchego-Almazán, Zambrano Pajarón

## SALUDOS BURGOS



## AUTO-MOTO

Carretera de Logroño, 12 - Teléf. 22 94 62

## ABRE SUS PUERTAS



VENGA A VISITARNOS PARA SABER LA SALUD DE SU COCHE

Le ofrecemos un servicio de AUTO CHEQUEO programado para mantenimiento del automovil, pasando por el analizador electrónico.

Lo ponemos a punto de encendido y carburación. Prueba final y entrega detallada del estado de sus órganos esenciales.

Campana de promoción: HASTA EL DIA 31 DE AGOSTO 50% DE DESCUENTO PRESENTANDO ESTE ANUNCIO

AUTO MOTO - AUTO CHEQUEO Boutique de la moto y ciclomotor.

Servicio Oficial

**BULTAGO**



## COLEGIO SANTA MARIA MICAELA

PASEO DEL EMPECINADO, NUMERO 3 TELEFONO: 20 23 16

## PLAZAS DE PREESCOLAR, E.G.B. Y F.P.

- Tiene abierta la matrícula donde usted podrá encontrar una plaza para sus hijas en Preescolar, E.G.B. y F.P. Administrativo
- El Colegio está subvencionado e imparte el idioma de inglés en todos los ciclos.
- Dispone de servicio de autobús

## SUBASTA CASA TABERNA

El día 29 del actual a las 13 horas en SARRACIN Presentación plicas, hasta las 12 horas del mismo día. Pliego de condiciones, en Secretaría. EL ALCALDE

# Pasando el rato

La CHISPA de Olmo

|    |   |   |   |   |   |   |   |
|----|---|---|---|---|---|---|---|
| 1  | 2 | 3 | 4 | 5 | 6 | 7 | 8 |
| 2  |   |   |   |   |   |   |   |
| 3  |   |   |   |   |   |   |   |
| 4  |   |   |   |   |   |   |   |
| 5  |   |   |   |   |   |   |   |
| 6  |   |   |   |   |   |   |   |
| 7  |   |   |   |   |   |   |   |
| 8  |   |   |   |   |   |   |   |
| 9  |   |   |   |   |   |   |   |
| 10 |   |   |   |   |   |   |   |

(DM) FIEL

**HORIZONTALES.** — 1: Neutro. — 2: Especie de palma usada en tintorería (pl.). — 3: Ninfa de los ríos y fuentes. — 4: Saludable. — 5: Coniunción latina. Figuras geométricas. — 6: Sucesos. Afirmación. — 7: Ciudad argelina. — 8: Finalicen. — 9: Pieza subterránea de un edificio. — 10: Río ruso, afluente del Ural.

**VERTICALES.** — 1: Estéril. — 2: Prefijo negativo. Defectos. — 3: Río canadiense. Recipiente de tela. — 4: Regla y norma inmutable. Indicio. — 5: Puesta de un astro (pl.). Tienda de bebidas. — 6: Negligente. Arbol, parecido a la casia, de hojas medicinales. — 7: Concavidades del pecho. Negación. — 8: Obispo cordobés que tomó parte en el concilio de Nicea que condenó a Arrio.

Solución al anterior:

**HORIZONTALES.** — 1: De. — 2: Avidez. — 3: Soneto. — 4: Cepa. — 5: Ir. Marat. — 6: Salón. Su. — 7: Amur. — 8: Oteros. — 9: Sonaja. — 10: Os.

**VERTICALES.** — 1: Misa. — 2: As. Ramos. — 3: Voz. Luto. — 4: Din. Moreno. — 5: Edecán. Ras. — 6: Eter. Bol. — 7: Zopas. Sa. — 8: Atún.

## LICENCIADOS EN DERECHO

INTERESADOS EN LA OPOSICION A JUECES DE DISTRITO (100 PLAZAS)

Próximo a finalizar el plazo de presentación de instancias, queremos agradecer la confianza que nos están dispensando los Licenciados en Derecho. Quienes duden sobre su participación o carezcan aún de datos respecto de esta INTERESANTE Convocatoria del M.O. de Justicia, pidánnos, URGENTE! información, completa y detallada a ESTUDIOS JURIDICOS GALA, Hartzbusch, 17, MADRID-10. Tl. 445.17.34. CENTRO ESPECIALIZADO EN OPOSICIONES DE LA CARRERA JUDICIAL. DISPONEMOS DE LAS CONTESTACIONES "COMPLETAS".

## TORREMOLINOS FUENGIROLA

EN TORREMOLINOS vendemos habitaciones con baño, estudios y apartamentos amueblados, con piscina, teléfono, vistas playa. Desde 695.000 pesetas. Pequeñas entradas. Resto facilidades.

EN FUENGIROLA, en un perfecto emplazamiento, tranquilo, junto a la playa. Con gran jardín, piscina, juegos, teléfono, amueblados. Dos dormitorios, salón, dos baños, cocina, dos terrazas. 1.900.000 Ptas. Pequeñas entradas. Resto facilidades.

Se los alquilamos si lo desean. Gran inversión. La plusvalía puede alcanzar un 20% aparte de la rentabilidad. BURGOS. TELEFONO 22 47 64

## Y VA DE CUENTO...

### LA RECOMENDACION

Llegó la carta de recomendación. Un conocido del catedrático, que quería que aprobara al hijo de un vecino suyo. Y otra carta salió en dirección contraria. Una carta para preocupar. Decía:

"Tomo buena nota de que el alumno Fulano de Tal, duda mucho de lo que sabe".

### EL TRISTE

Era un tipo muy triste. Hasta cuando intentaba estar alegre. Porque lo intentaba. Pero sin éxito. Como aquél día, cuando unos amigos le llevaron a que oyera cantar a unos "cantaos". Que lo hacían por alegrías. De pronto, el triste dijo algo. Y uno de sus amigos a otro:

—¿Ha dicho ay?  
—No. Ha dicho olé.

### ANECDOTA DE CHARLES CHAPLIN

Estaba Charles Chaplin preparando el plan de trabajo de una película cuando llegó un amigo a visitarle. Y quiso llevárselo por

ahí; pero él se negó. Y el amigo:

—Pero, hombre, si luego os ponéis a rodar y tú haces lo que quieres...

Y Chaplin:

—Ya; pero he de llevar muy bien sabido lo que es lo que debo querer.

### ANECDOTA DE MENENDEZ PIDAL

Le pidieron a don Ramón Menéndez Pidal que diera una conferencia, y el dijo que no tenía tiempo para prepararla. E insistieron: —No hace falta. Llega usaed y nos dice cualquier cosa.

Y él:

—Para eso, ustedes mismos.

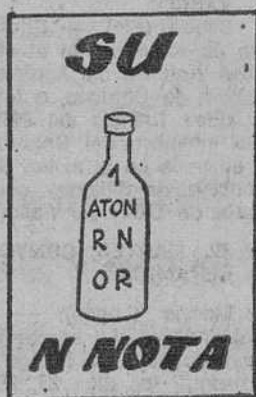

¿Qué hizo tu hermano cuando se despidió?

Solución al anterior:

Sólo limpiarla

## DIBUJOS CON SIETE ERRORES



Solución al anterior:

1: Ventana. — 2: Ventana. — 3: Clavo. — 4: Tubo de respiración. — 5: Cubo. — 6: Pelo. — 7: Escoba.



## HOROSCOPO DEL PROFESOR SESMA

Semana del 21 al 27 de Mayo

**ARIES** (del 21 de Marzo al 20 de Abril). — Satisfacciones de tipo artístico o espiritual. Discusión con persona de más edad. Cambios en su vida social. Cierro antagonismo por celos. Decepción en su vida sentimental. OBRE DE ACUERDO CON LAS CIRCUNSTANCIAS.

**TAURO** (del 21 de Abril al 20 de Mayo). — Encuentro poco afortunado. Experiencia de gran interés. Riesgo de riña o ruptura. Necesidad de mostrarse firme. Esclarecimiento de una duda. Viaje oportuno. Novedades en el ambiente social. Ausencia de noticias esperadas. CONCILIE EL PLACER CON LA UTILIDAD.

**GEMINIS** (del 21 de Mayo al 21 de Junio). — Suerte en la esfera económica. Regalo inesperado. Logro de un propósito. Gastos superiores a lo normal. Indecisión respecto a un proyecto. Oscilaciones de humor. Sorpresa. NO SE DEJE LLEVAR POR EL PESIMISMO.

**CANCER** (del 22 de Junio al 22 de Julio). — Exito amoroso. Buena acogida de una propuesta. Decisión que debe meditar. Nuevas amistades. Invitación. Racha de imprevistos en campos diversos. Prueba de afecto. VENZA SU TENDENCIA A DEJARSE LLEVAR POR LOS DEMAS.

**LEO** (del 23 de Julio al 23 de Agosto). — Momento favorable para buscar nuevas orientaciones. Gastos que se equilibran con los ingresos. Problema que se resuelve espontáneamente. Pequeña contrariedad que se supera con esfuerzo. MUESTRESE FLEXIBLE.

**VIRGO** (del 24 de Agosto al 23 de Septiembre). — Obstáculo inesperado que debe soslayar. Motivos de satisfacción íntima. Ligera indisposición. Noticias de persona ausente. Ilusiones pasajeras pero gratas. Fiesta o reunión. Retraso en una tramitación. NO SE APARTE DEL RUMBO TRAZADO.

**LIBRA** (del 24 de Septiembre al 23 de Octubre). — Terquedad inútil. Triunfo en un asunto difícil. Contrariedad profesional. Fallo de una cita. Oportunidad recreativa. Problema más imaginario que real. NO SE PRECIPITE EN SUS CONCLUSIONES.

**ESCORPIO** (del 24 de Octubre al 22 de Noviembre). — Antagonismo basado en una antigua rivalidad. Ayuda de persona no conocida. Satisfacción de carácter íntimo. Fiesta agradable. Llegada de un ausente. Sugencia que no debe rechazar de plano. Contrastes de humor. GUIESE POR LA LOGICA.

**SAGITARIO** (del 23 de Noviembre al 21 de Diciembre). — Experiencia que puede ser de gran utilidad. Gastos inevitables. Conducta difícil de explicar por parte de un allegado. Complicación sentimental. Mejoras en el trabajo. CONFIE EN SU INTUICION.

**CAPRICORNIO** (del 22 de Diciembre al 20 de Enero). — Propicio para lo relacionado con el exterior. Oportunidad de tipo económico. Demora de una gestión. Alternativas de humor, pero con tendencia al optimismo. Riesgo de pérdida o rotura. PROCURE CONSERVAR LA SANGRE FRIA.

**ACUARIO** (del 21 de Enero al 19 de Febrero). — Contrariedad inesperada. Motivos de satisfacción familiar. Descanso muy necesario. Invitación agradable. Resultado favorable de una gestión difícil. Lectura muy sugerente. Visita inoportuna. VEA LAS COSAS CON AMPLITUD.

**PISCIS** (del 20 de Febrero al 20 de Marzo). — Gestión molesta pero inevitable. Exito amoroso. Discusión en la familia. Avería doméstica. Oferta interesante. Proyecto que conviene demorar. Mejoras profesionales. NO TEMA BUSCAR AYUDA.

(Es una colaboración Fiel, Servicios Especiales de EFE)

## LERMA

RAFAEL DE MIGUEL CUBILLO

Abonos, cereales. Alquiler nave, 700 metros cuadrados, o cede para edificación, zona residencial Lerma; dotada con todos los servicios. NO LLAMAR POR TELEFONO



**Anecdotario público**

## EL HORMIGUERO

Por **APLICADO**

**CARDENILLO**

Madrid (Colpisa). — Gran susto el de los dos comandantes que pilotaban el avión de los Reyes y el de los periodistas en Dakar, cuando superados todos los temores a las fiebres y ambiasis ocurrió en la recta final algo inesperado. En la cena de despedida en el restaurante senegalés alguien escó una copa de plata en la que vertió champán para el brindis. Los primeros en beber fueron los dos comandantes. Poco después del trago comprobaron con horror que el champán se ponía verde, verde, verde. Vacilaron alarmados el contenido y descubrieron que tenía cardenillo. El comandante del avión de Avlaco, Carvajal, pidió a toda prisa botellas de leche y rápidamente bebieron todos los afectados como contraveneno. A pesar de todo se produjeron vómitos y casos de colitis, pero al día siguiente pudieron los dos comandantes pilotar, de vuelta, los aviones.

**SEDA CHINA**

Consternación entre las damas del viaje real a Africa, cuando en varios puntos del recorrido descubrieron que se habían vestido con trajes de la misma clase de tela. Y es que vestían ropa confeccionada con seda china de la que compraron hace ahora casi un año en el otro viaje de los Reyes a Pekín y Shanghai.

**BESAR LA MANO**

Fueron tan frecuentes los besalamanos en el viaje a Africa, que un ayudante de campo del Rey después de besar la mano de la esposa del presidente senegalés besó también la mano de Senghor. Pero Senghor que es un poeta supo sonreír, divertido por el lance.

**EL CORDOBES NO ACEPTA**

Como sabe el lector, o quizá no lo sepa, Alfredo Amestoy, una vez superado el trauma boteteriano vuelve a la «tele» con un programa muy parecido al que popularizó Federico Gallo con el título de «Esta es su vida». Pues bien «El Cordobés» se ha negado a que le dediquen un programa. Otro personaje que estaba previsto Claudio Sánchez Albornoz se niega a venir a Madrid. Menos mal que Kubala y Paco Rabal han dicho que sí.

Ya que hablamos de televisión, Jesús Hermida además de su tribuna sobre temas internacionales parece que ha aceptado la dirección del semanario de «El País».

# NOTICIAS AL CIERRE

**BORRADA LA INSCRIPCION DEDICADA A LOS CAIDOS EN ZONA NACIONAL**

Palma de Mallorca (Logos). — Ha sido borrada la inscripción de la lápida frontal existente en la escalera de acceso a la planta noble del Ayuntamiento, dedicada a los hijos de Palma muertos en el bando nacional, durante la guerra civil. Es éste el primero de una serie de símbolos de la etapa del régimen anterior existentes en la ciudad, que desaparecen. «Se cambiará el nombre de las calles que tengan connotación política rientes», ha manifestado el alcalde occidental. Una de las primeras en cambiar de nombre será el del típico paseo del Borne que lleva ahora el de paseo de Generalísimo Franco.

**FALLECE UN EX-MINISTRO DEL GOBIERNO VASCO**

Bilbao (Efe). — Santiago Aznar, socialista y ministro de Industria en el «Gobierno Vasco», presidido por José Antonio de Aguirre, murió esta tarde en su domicilio de Caracas, a los 76 años de edad, informaron a «Efe» fuentes del PNV, esta noche. Santiago Aznar fue miembro del Gobierno vasco, primero en Euskadi y después en el exilio, desde 1938 a 1946. También fue concejal de Bilbao y ocupó el cargo de secretario general de UGT, de Vizcaya.

**EL MARTES, CONVOCADA HUELGA EN VIDRIO Y CERAMICA**

Madrid (Logos). — Los aproximadamente 150.000 trabajadores del sector de vidrio y cerámica han sido convocados a la huelga el próximo día 22, que podrá proseguir los días 23, 29, 30 y 31 de Mayo, así como los días 5, 6 y 7 de Junio en apoyo a la continuación de las negociaciones del convenio colectivo interprovincial.

**«DIMA», EL MAMUT SIBERIANO, EN LONDRES**

Londres (Efe). — «Dima», la cría del extinto mamut hallada en la Siberia y que, pese a sus 40.000 años se encuentran sus restos en perfecto estado de conservación, llegó a Londres la noche pasada a bordo de un avión de la línea soviética «Aeroflot». Este ejemplar —el único que existe en perfectas condiciones, en todo el Mundo— aparecerá por vez primera en público fuera de la Unión Soviética, durante la «Exposición nacional de la URSS», que se inaugurará en Earl's Court (Londres) el martes próximo. Durante su estancia en el Reino Unido —que durará hasta el día 10 de Junio— «Dima» estará rodeada de fuertes medidas de seguridad y ha sido asegurada en 14 millones de dólares. El profesor Andrei Kapitsa, de la Academia de Ciencias de Moscú, explicó las circunstancias que hicieron posible el hallazgo de la cría de mamut, en la estepa siberiana, en 1977, durante una conferencia de Prensa convocada esta mañana.

**EL REY JALED DE ARABIA, EN MARRUECOS**

Rabat (Efe). — El Rey Jaled de Arabia Saudita ha

llegado hoy a Mekinés con el objeto de realizar una visita oficial a Marruecos de cinco días de duración. A su llegada ha sido recibido por el Rey Hassan II y los miembros de su Gobierno. Los dos jefes de Estado se reunirán mañana para celebrar su primera entrevista que será seguida de un almuerzo ofrecido por el soberano marroquí.

**CIERRE DE GASOLINERAS JAPONESAS EN DIAS FESTIVOS**

Tokio (Efe-AFP). — El Gobierno japonés decidió hoy pedir a los distribuidores de gasolina que cierren las estaciones de servicio los domingos y días festivos, a partir del mes de Junio, dentro del programa de ahorro de energía. El Gobierno aprobó un programa encaminado a reducir en la proporción del cinco por ciento el consumo de petróleo.

**RHODESIA: 53 GUERRILLEROS MUERTOS**

Salisbury (Efe-AFP). — Las fuerzas de seguridad rhodesianas dieron muerte a 53 guerrilleros nacionalistas en el curso de enfrentamientos producidos en las últimas 24 horas, anunció hoy en Salisbury un comunicado militar oficial. Las fuerzas de seguridad estiman haber dado muerte a 8.100 guerrilleros y perdido 819 hombres desde el comienzo de las hostilidades, al término de 1972. También perecieron en este período, por lo menos 3.537 civiles.

**ELECCIONES CANADIENSES: PRONOSTICO RENIDO**

Ottawa (Efe). — Una encuesta publicada hoy revela que liberales y conservadores canadienses se encuentran empatados en apoyo popular pocos días antes de las elecciones generales, que se celebrarán el próximo martes. Según un sondeo «Gallup», el Partido Liberal del primer ministro Pierre Trudeau y el partido conservador, que encabeza Joe Clark cuentan con un apoyo idéntico, del 37,5 de los votantes.

**UNICEF: «DECLARACION MEXICO»**

México (Efe). — Con la «salvedad» de varios países, se ha aprobado hoy en esta ciudad el documento «Declaración México», al término de una reunión especial sobre «la situación de la infancia en América Latina». La «Declaración México» señala que los Gobiernos del área se comprometen a intensificar sus esfuerzos, para mejorar la situación de la infancia de sus países. El documento expresa insatisfacción por las condiciones sociales, que considera críticas para los niños, especialmente los marginados de las áreas urbanas y rurales.

## CRONICA DEL TIEMPO

Por **Mariano MEDINA**

### MEJORA INCOMPLETA Y TRANSITORIA

Madrid. — (Colpisa).

**SITUACION ATMOSFERICA Y EVOLUCION PROBABLE**

Los barómetros iniciaron ayer una subida, síntoma evidente de alejamiento de las bajas presiones y acercamiento de un borde del anticiclón de Las Azores a España. La correspondiente mejoría no será duradera, pues unos frentes de lluvia y de chubascos se acercarán enseguida al Noroeste de la Península.

**EL TIEMPO PARA HOY**

Restos de inestabilidad, con algunos chubascos dispersos alternando con claros, en Galicia, vertiente cantábrica y alto Ebro. Nubosidad de evolución diurna en las mesetas, con pequeño riesgo de algún chubasco tormentoso en puntos aislados de la cuenca del Duero y de las cordilleras Central e Ibérica y en alguno aislado de Castilla la Nueva, con predominio de grandes claros y del tiempo sin precipitación. Intervalos nubosos en Canarias, en la parte Norte de las islas, con posibilidad de lloviznas o ligeros chaparrones en lugares más bien aislados. Buen tiempo dominante en el resto de España. Iniciación de una ligera subida de temperaturas.

**TEMPERATURAS A LAS 14 HORAS DE AYER**

Burgos, 11; Santander, 14; San Sebastián, 18; Vitoria, 15; Pamplona, 18; Logroño, 15; La Coruña, 11; Valladolid, 10; Avila, 7; Soria, 10; Zaragoza, 21; Barcelona, 17; Valencia, 22; Madrid, 14; Bilbao, 17; Sevilla, 18; Málaga, 19; Palma de Mallorca, 21; Las Palmas, 20.

**RESTO DE EUROPA**

Estocolmo, 16; Copenhague, 16; Londres, 15; Bruselas, 18; Ginebra, 16; Zurich, 20; París, 19; Burdeos, 13; Lyon, 15; Lisboa, 15; Frankfurt, 17; Roma, 24; Milán, 25; Helsinki, 13; Moscú, 29.

### Miles de camboyanos se pasan a Tailandia

Bangkok (Efe-Reuter). — Al menos 10.000 camboyanos, entre los que se encuentran mujeres, niños y una cifra desconocida de soldados jemereros rojos, cruzaron la frontera oriental con Tailandia entre anoche y hoy huyendo de los combates que se están desarrollando en la zona occidental del país, revelan fuentes de los servicios de espionaje.

Las fuerzas de la nueva administración de Pnom Penh, dirigidas por vietnamitas, continúan su campaña dirigida a limpiar las zonas fronterizas de tropas de los jemereros rojos.

La campaña ha cortado las rutas de escape para los leales a Pol Pot que intentan llegar a sus refugios de la cadena de montañas Cardamón, en el Suroeste del país.

Se cree que otros 7.000 camboyanos entraron anoche en Tailandia a través por la provincia de Trat, al Sur de Chantaburi, aseguran fuentes fidedignas.

El mando supremo de Tailandia ha anunciado que unos 54.200 camboyanos, incluidos seguidores del depuesto Pol Pot y de la actual administración apoyada por los vietnamitas cruzaron recientemente la frontera, dice la agencia nacional de noticias.

### El ministro de Educación se reunirá con los delegados de su Departamento

Madrid (Efe). — El ministro de Educación, José Manuel Otero Novas, celebrará los próximos días 21 y 22, una reunión con todos los delegados provinciales de Educación, a fin de exponerles la línea política educativa de su Departamento para el próximo cuatrienio.

Entre los temas a tratar figurarán la situación y futuro de los proyectos de ley pendientes en las Cortes de la anterior legislatura, los criterios básicos del nuevo Gabinete sobre la financiación de la enseñanza, libertad de enseñanza, mejor ordenación de la gratuidad de la enseñanza y educación del estatuto del profesorado.

**UNA LEY PARA EL PATRIMONIO ARTISTICO**

Madrid (Logos). — La nueva Ley del Patrimonio Artístico tardará más de un año en ser promulgada, ya que todavía se encuentra en el Ministerio de Cultura y no ha sido presentada a las Cortes, según ha sabido la agencia «Logos».

La causa de este retraso, según ha sabido «Logos», en el citado Ministerio, obedece a la dura crítica del proyecto realizada por el Colegio de Arquitectos, que la encontró excesivamente jurídica, olvidando o no tratando con la profundidad adecuada otros aspectos como la salvación y restauración de

nuestro patrimonio artístico. La citada ley se lleva elaborando desde mediados de 1977, cuando ocupó la Cartera de Cultura, don Pío Cabanillas Gallas. En tanto se concluya, sigue vigente una ley promulgada al efecto en 1933.

**«INTERVIU»**

**MEJICANA DEJARA DE PUBLICARSE**

Barcelona (Efe). — El número de esta semana de la edición mejicana de la revista «Interviú» será probablemente el último que se tire —según ha trascendido de fuentes fidedignas de sectores económicos.

Este número apareció con el titular: «los trabajadores de «Interviú», en lucha». Tras la retirada —muy al principio de la operación— de la parte española por problemas entre los editores españoles y los mejicanos, estos últimos consiguieron vender la revista al financiero don José Guindí, quien parece que ha decidido suspender la publicación dada su escasa rentabilidad.

### «EL GOBIERNO QUIERE UNA POLITICA INFORMATIVA TRANSPARENTE»

#### Declaración del secretario de Estado para la Información

Madrid (Logos). — «Es muy posible mejorar todavía muchísimo los contenidos y mejorar en los sistemas de información del Gobierno y mejorar en las relaciones con los propios medios y a ello nos vamos a dedicar porque es el criterio y la voluntad del Gobierno y su Presidente», ha declarado a Radio Nacional de España, don José Melia Pericas, nuevo secretario de Estado para la información.

«El Gobierno —ha dicho el señor Melia— ha tenido desde el primer momento la intención de realizar una política transparente en materia de información y a ello obedeció la creación de la Secretaría de Estado Dentro de los pocos meses que viene funcionando, con unos problemas de organización muy grandes, va suponiendo un avance considerable en cuanto al sistema de relación entre el Gobierno y los medios de información».

¡te sientes desgraciado; ven a Cruz Roja. Si eres feliz comparte tu felicidad colaborando con Cruz Roja.